

LAS *Speelers* 2023

las- en snijapparatuur • beschermingsmiddelen • las- en snijtoebehoren

Handmatig laserlassen

De toekomst van
het verbinden!



Handlaser 2-3 | MIG lasapparatuur 4-13 | TIG lasapparatuur 16-20 | Verhuurapparatuur 21 | MMA lasapparatuur 22-25
Plasma snijapparatuur 26-31 | Puntlas- en spotterapparatuur 31-34 | Las- en stroomaggregaten 35-36
Afzuigapparatuur en lasgordijnen 37-42 | Mechanisatie 43-48 | Persoonlijke bescherming 49-62 | Lastoebehoren 63-71
Autogeen 72-79 | Lastoevoegmaterialen 80-84 | MIG en TIG lastoortsen 85-87

De juiste verbinding tussen kwaliteit en prijs!

HANDMATIG LASERLASSEN

Laserlassen levert hoogwaardige, sterke verbindingen met een fraai uiterlijk, minimale vervorming en hoge productiesnelheid.

Bij het laserlassen wordt sterk geconcentreerd licht gebruikt om twee producten aan elkaar te verbinden. De bewerking wordt sinds vele jaren toegepast in de industrie en heeft zich inmiddels ruimschoots bewezen. Laserlassen is een hoogwaardige verbindingstechniek met vele voordelen.



Bekijk onze handlaser video

De grote voordelen van handlaserlassen ten opzichte van het traditionele lassen (MIG/MAG, TIG en MMA lassen) maken dat er steeds meer interesse komt voor deze manier van verbinden.



Voordelen van deze lasmethode:

- Mooi glad lasuiterlijk
- Minder warmte-inbreng
- Nauwelijks vervorming
- Hoge lassnelheid
- Hoge reproduceerbaarheid
- Geen of nauwelijks nabewerking vereist
- Sneller dan traditioneel lassen
- Pulserende (wobble) werking
- Minder verbruik van las-toevoegmaterialen
- Zeer gebruiksvriendelijk
- 100% inschakelduur
- Eenvoudige bediening

2 jaar garantie

Model	WK 1500W	WK 2000W
Laser type	Continue Fiber Laser	
Uitgangsvermogen	1500W	2000W
Netspanning 3-fase	400 V ± 10 V, 50 Hz	
Afzekering	32 A	
Lasdikte (RVS-Staal)	0.3 mm - 5.5 mm	0.3 mm - 7.0 mm
Laser golflengte	1080 ± 5 nm	
Indicatie systeem	Rode laser	
Lengte glasvezelkabel	10 m	
Type laspistool	Linker en rechter oscillerend	
Te verlassen draaddiameter	0.8 mm - 1.0 mm - 1.2 mm - 1.6 mm	
Beschermende gassoort	Argon 100 %	
Verstelbare breedte van lasnaad	0 ~ 6 mm	
Koeling	Gedestilleerd water	
Waterkoeler	Geïntegreerd	
Afmetingen (b x d x h)	980 x 600 x 1150 mm	1200 x 600 x 1230 mm

De handlaser wordt compleet geleverd:

- Laserbron
- Waterkoeler
- Draadaanvoerunit
- Laserlas pistool incl. 8 meter kabel
- Beschermglazen (set à 20 stuks)
- Focuslenzen (set à 4 stuks)
- Toebehorensset 1 stuk (incl. diverse mondstukken)
- Voetpedaal
- Handleiding

Incl. opbouw, installatie en instructie
Handlaser WK 1500W - Bestelnr. 119658723
Handlaser WK 2000W - Bestelnr. 119658799

Kwaliteit van lasnaad:

De kwaliteit van de lasnaad heeft een zeer hoge sterkte en een uitstekende verhouding tussen breedte en diepte van de las en nauwelijks tot geen lasspitters. En met een hogere voortloopsnelheid dan bij het TIG lasproces, wordt er minder warmte ingebracht waardoor het te lassen materiaal sterker blijft.

prijzen op aanvraag

Veelzijdig in het verbinden van verschillende soorten materialen:

RVS (roestvaststaal), laag gelegeerd staal en aluminium plaatmateriaal laten zich uitstekend lassen met de laser.

Bij grotere naadopeningen kan lastoevoegmateriaal worden toegevoegd, wat wordt aangevoerd door een aparte draadaanvoerunit. Dit toevoegmateriaal kan o.a. gebruikt worden om te helpen met het opvullen van de lasnaden of het veranderen van de samenstelling van het smeltbad.

De handlaser kan ook worden gebruikt zonder vulmateriaal. Dit betekent dat de te lassen opening tussen de twee delen niet meer mag bedragen dan maximaal 10% van de materiaaldikte, maar in geen geval groter dan 0.2 mm.

Te gebruiken draaddiameters:
0.8 mm - 1.0 mm - 1.2 mm - 1.6 mm



Legering	1500W	2000W
Roestvaststaal	5.5 mm	7.0 mm
Staal (Laaggelegeerd)	5.5 mm	7.0 mm
Aluminium	3.8 mm	5.0 mm
Gegalvaniseerde plaat	3.8 mm	5.0 mm
Messing	1.5 mm	2.5 mm
Koper	1.2 mm	2.0 mm

Let op: de genoemde maximale dikte is met lastoevoegmateriaal.

Eenvoudige bediening:

Het gebruiksgemak is hoog van deze handlaser. De bediening van het menu op het kleuren-touchscreen is in het Nederlands en zeer overzichtelijk. Ook het lasproces zelf kenmerkt zich door eenvoud. Het is vele malen eenvoudiger dan TIG lassen, iedereen met een klein beetje gevoel voor techniek kan het. U zult verbaasd staan hoe snel u het proces onder de knie heeft.

Duurzaamheid en kosten besparen:

Naast het feit dat de machine energiezuinig is vergeleken met conventionele MIG- en TIG lasapparatuur, is ook het verbruik van het toevoegmateriaal vele malen minder. U kunt besparen op uw (dure) toevoegmateriaal zoals roestvaststaal en aluminium. Omdat er niet of nauwelijks nabewerking nodig is, spaart u ook (dure) slijpschuurmiddelen uit.



Bestelnr. 119658722	Type AS-12	Type BS-16	Type CS-12	Type ES-12	Type FS-16	Type C	Adapter
Diameter:	12.6 mm	12.6 mm	12 mm	12.6 mm	12.6 mm	13.5 mm	12-18 mm
Hoogte:	34 mm	34 mm	43 mm	38 mm	38 mm	39 mm	70 mm
Draadeind:	M14	M14	M14	M14	M14	M14	M14
Draaddiameter:	0.8/1.0/1.2 mm	1.6 mm	0.8/1.0/1.2 mm	0.8/1.0/1.2 mm	1.6 mm	Vloeien	
Bestelnummer:	119659285	119659286	119659287	119659288	119659289	119659290	119659291

Hoeklas
 Stompelas
 Buitenhoek las
 Verschillende type mondstukken verkrijgbaar.

De juiste verbinding tussen kwaliteit en prijs



MIG Lasapparatuur

MIG/MAG-lassen

Bij het MIG/MAG lassen wordt een boog getrokken tussen een continu afsmeltende elektrode en het werkstuk. De elektrode is een dunne lasdraad (0.8 tot 1.6 mm), die meestal op een haspel is gespoeld (0.5 tot 15 kg). Het MAG lassen kan uitgevoerd worden met massieve en gevulde lasdraden, terwijl het MIG lassen alleen met massieve lasdraden wordt uitgevoerd. De boog is omgeven door een inert of actief beschermgas, waardoor de naamgeving van het proces wordt bepaald (MIG=Metal Inert Gas en MAG=Metal Active Gas). Het MIG/MAG lassen wordt halfmechaniseerd of kan volledig mechaniseerd worden toegepast.

Door sterke schommelingen in de grondstoffen kunnen prijzen sterk fluctueren. Bezoek de website voor de actuele prijzen.

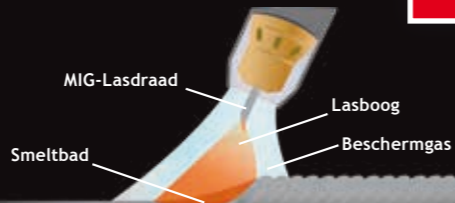

MIG Lasapparatuur

MIG Mono Star 1620/M Synergic

Netspanning 230 Volt, Lasstroombereik 20 - 160 Ampère

Met 1 knop afstellen

OLED scherm

Synergische bediening

Euro-centraalaansluiting

2-rols aandrijving



Krachtige machine door zijn hoge vermogen op slechts 230 Volt en eenvoudig door simpele synergische bediening. Letterlijk met 1 knop is de machine perfect af te stellen. Op het scherpe OLED scherm zijn de belangrijkste parameters af te lezen, zoals draaddiameter en beschermgas, ampèrage en plaatdikte, voltage en draadsnelheid. Naast de standaard staalprogramma's zijn de programma's voor o.a. hardsolderen (CuSi3), aluminium en RVS optioneel.

Bestelnr. 100536385
(incl. toebehorenset: onderstel, MIG-lastoorts, MIG-lasdraad, laskap, lashandschoenen, drukregelaar, anti-spat)

Bestelnr. 100537054
(incl. toebehorenset en gascilinder menggas 85/15 - 10 ltr.)

Bestelnr. 100540408
(incl. upgrade programma en toebehorenset: onderstel, MIG-lastoorts, MIG-lasdraad, laskap, lashandschoenen, drukregelaar, anti-spat)

Bestelnr. 100540409
(incl. upgrade programma en toebehorenset en gascilinder menggas 85/15 - 10 ltr.)

Cebora las- en snijapparatuur gehomologeerd door vele autofabrikanten



Reparaties en schade aan de auto wilt u uiteraard op vakkundige wijze kunnen repareren en herstellen. Dat begint natuurlijk met goed gereedschap. Daarom hebben vele autofabrikanten diverse las- en snijmachines getest. De hierboven afgebeelde autofabrikanten hebben de Cebora apparatuur gehomologeerd en bevelen deze machines aan voor laswerkzaamheden aan hun carrosserieën. Kijk op www.cebora.nl voor meer informatie.

MIG Bravo 2235/T Combi

Netspanning 400 Volt, Lasstroombereik 15 - 220 Ampère

De lage instelbare lasspanning en stroomsterkte van deze machine uitermate geschikt voor lassen van auto's.

- Laag instelbare lasspanning
- Zeer gewild bij professionele auto-hersteller

Bestelnr. 1005230

(incl. toebehorenset: MIG-lastoorts, MIG-lasdraad, laskap, lashandschoenen, drukregelaar, anti-spat)

Bestelnr. 1005237

(incl. toebehorenset en gascilinder menggas 85/15 - 10 ltr.)

Artikel niet meer leverbaar

MIG EVO 160/M Combi

Netspanning 230 Volt, Lasstroombereik 28 - 160 Ampère

- Meest verkocht
- Tot 5 mm staal
- Voor garagebedrijf en professionele DHZ

Universeel inzetbaar en betrouwbare machine met directe toortsaansluiting. De kleinste telg uit de Cebora EVO serie.

Bestelnr. 100531472

(incl. toebehorenset: MIG-lastoorts, MIG-lasdraad, laskap, lashandschoenen, drukregelaar, anti-spat)

Bestelnr. 100531473
(incl. toebehorenset en gascilinder menggas 85/15 - 10 ltr.)

MIG-lastoorts WK 155 GD - 3 meter, gasgekoeld
Bestelnr. 210518748



Wat is Synergisch MIG/MAG lassen?

De bedieningsmogelijkheden van moderne lasmachines zijn zeer uitgebreid. Zo kan de lasser om het beste lasresultaat te verkrijgen alle lasparameters handmatig instellen. Maar omdat dit nogal complex kan zijn, beschikken diverse lasmachines over een 'synergische' functie. Dit betekent dat de machine wordt ingesteld door maar 1 lasparameter (1 knop), de draadaanvoersnelheid. Alle overige gerelateerde parameters worden daarop afgestemd. Dit alles zorgt voor een bijzonder snelle en gebruiksvriendelijke bediening van de lasmachines.

Jaguar E 200 MD Synergic

Netspanning 230 Volt,
Lasstroombereik 20 - 200 Ampère

Kenmerkend voor deze machine is de dubbele toorts aansluiting, dubbele draadaanvoermotor en dubbele gasaansluiting. Met 1 knop kan er van toorts, draad en gas worden gewisseld, zonder dat er eerst gedemonteerd en gemonteerd dient te worden. Het resultaat: tijdswinst en veel gemak. Ideale lasapparaat voor de garage/schadewerkplaats waar veel gewisseld moet worden met lastoevoegmateriaal.

- Dubbele toorts aansluiting
- Met 1 knop eenvoudig schakelen
- Optioneel: Pulse functie
- Forse tijdsbesparing

Bestelnr. 100546963
(excl. toebehoren)

Bestelnr. 100546987
(incl. toebehorenset: 2 x MIG-lastoorts WK 250, lashandschoenen, 2 x drukregelaar, anti-spat)



Synstar MIG 200/M Synergic inclusief Pulse

Netspanning 230 Volt, Lasstroombereik 20 - 200 Ampère

Eenvoudige en krachtige MIG machine met veel mogelijkheden. Bijna alle staalsoorten zijn te verlassen. Door letterlijk 1 knop is deze machine perfect af te stellen. De Pulse functie in combinatie met de synergische programma's zorgen voor een perfecte en spatloze las. Hierdoor wordt het uiterlijk van een TIG-las benaderd.



- 20 voorgeprogrammeerde programma's
- Synergische bediening
- Pulse functie!
- Met 1 knop afstellen
- OLED scherm

Bestelnr. 101040434
(excl. toebehorenset)

Bestelnr. 101040392
(incl. toebehorenset: MIG-lastoorts, drukregelaar, anti-spat, binnengeleider, doorvoerpijp, aandrijfrol)

Ideale machine voor de dunnere (tot 4 mm), moeilijk te lassen plaatmaterialen. De ingebouwde Pulse functie en lasprogramma's zorgen voor een perfecte en spatloze las.

Bestelnr. 100545898
(excl. toebehorenset)

Bestelnr. 100545899
(incl. toebehorenset: MIG-lastoorts, drukregelaar, binnengeleider, aandrijfrol)

Bestelnr. 100545900
(incl. toebehorenset en onderstel)

Pocket Pulse MIG 1820/M Synergic

Netspanning 230 Volt, Lasstroombereik 20 - 185 Ampère

Kleinste en lichtste MIG/MAG Pulse machine op 230 Volt!

Meer dan 30 lasprogramma's

Staal, RVS, aluminium, CuSi3 etc.



Aluminium? Pulse MIG lassen!

Bij pulserend lassen heeft de stroombron twee verschillende niveaus van stroomsterkte. Er is een constante basisstroom, die de lasboog in stand houdt, met daaroverheen een (pulserende) pulsstroom die zorgt voor het loslaten van de druppels toevoegmateriaal. Bij Dubbel Pulse wordt daarnaast ook de lasdraad nog pulserend aangevoerd.

Dit heeft als voordelen dat er minder warmte wordt ingebracht (minimale vervorming van het basismateriaal), er een optimale inbranding is (kwalitatief goede las), het gemakkelijker wordt om dun materiaal of in positie te lassen (bijvoorbeeld verticaal opgaand) en spatvorming wordt tegengegaan (geen nabewerking nodig). Vooral bij het lassen van aluminium is het pulserend lassen noodzakelijk.

Deze 270 Ampère (400V) synergische Pulse MIG machine heeft meer dan 60 lasprogramma's, waaronder diverse diameters staal, RVS, aluminium en CuSi3. Voorzien van Cebora's nieuwste 4 rls aandrijving. Voor het zwaardere werk kan deze machine tevens uitgerust worden met een waterkoeler.

Veelzijdige alleskunner voor de metaalverwerkende industrie



Synstar MIG 270/T Synergic inclusief Pulse

Netspanning 400 Volt, Lasstroombereik 20 - 270 Ampère

Staal, RVS, aluminium

Optioneel met waterkoeler

Volledig synergisch



Bestelnr. 101043050
(excl. toebehorenset)

Bestelnr. 101043189
(incl. toebehorenset: MIG-lastoorts, drukregelaar, binnengeleider, doorvoerpijp, aandrijfrol)

Waterkoelunit GRV14
Bestelnr. 101030017

Synstar MIG 330/TC Synergic

Netspanning 400 Volt, Lasstroombereik 15 - 330 Ampère

Nieuw: touchscreen display

MIG/MAG, TIG en MMA in 1

Met Pulse en Dubbel Pulse functie



Met een vermogen van 330 Ampère, hoge inschakelduur en voorzien van Cebora's nieuwste Pulse software (meer dan 60 ingebouwde programma's) kan deze machine de moeilijkste klussen aan.

Bestelnr. 101045901
(excl. toebehorenset)

Bestelnr. 101045902
(incl. toebehorenset: MIG-lastoorts, drukregelaar, binnengeleider, doorvoerpijp, aandrijfrol)

Waterkoelunit GRV14
Bestelnr. 101030017



Synstar MIG 330/TS Synergic

Netspanning 400 Volt, Lasstroombereik 15 - 330 Ampère

Idem aan Synstar MIG 330/TC Synergic, echter met afneembare draadaanvoerunit. Standaard luchtgekoeld geleverd.

Bestelnr. 101047985
(excl. toebehorenset)

Bestelnr. 101047986
(incl. toebehorenset: MIG-lastoorts, tussenpakket, drukregelaar, binnengeleider, doorvoerpijp, aandrijfrol)

Waterkoelunit GRV14
Bestelnr. 101030017



Vind de meest geschikte machine met behulp van het laskompas!

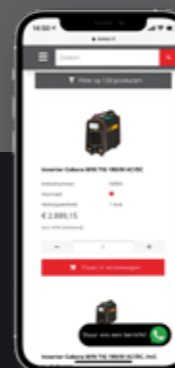

Ga naar laskompas.nl of scan de QR-code

Kingstar 400 en 520 Pulse

Twee krachtige, multi-proces lasapparaten van Cebora met Pulse functie. Deze modellen zijn geschikt voor langdurig, intensief gebruik met hoog vermogen. De Kingstar lasapparaten zijn multifunctioneel en werken naast het MIG/MAG lasprincipe ook volgens het TIG en MMA principe. De Cebora Kingstar 520/TS is standaard voorzien van een waterkoelunit. Op de volgende pagina treft u diverse kenmerken van deze innovatieve krachtpaters.



De Kingstar 400 en 520 nu upgraden naar het 3D Pulse lassen.

Bestelnr. 101156498



Cebora Kingstar Pulse 400/TS

Netspanning 400 Volt, Laastroombereik 10 - 400 Ampère

Krachtig, multi-proces lasapparaat met Pulse functie, is met name geschikt voor zwaar industrieel en seriematig productiewerk. De lasmachine heeft een 400 Ampère stroombron (40% inschakelduur) op 400 Volt. Bij continue gebruik is de maximale lasstroom 340 Ampère.

- Gewicht: 105 kg
- MMA functie: beklede elektroden t/m Ø 6 mm
- Optioneel met dubbele Pulse functie

Bestelnr. 101050977

Bestelnr. 101052666
(incl. Pulse, 5 mtr. tussenpakket en waterkoeler)

Cebora Kingstar Pulse 520/TS

Netspanning 400 Volt, Laastroombereik 10 - 520 Ampère

Krachtig, multi-proces lasapparaat met Pulse functie, is met name geschikt voor zwaar industrieel en seriematig productiewerk. De lasmachine heeft een 520 Ampère stroombron (40% inschakelduur) op 400 Volt. Bij continue gebruik is de maximale lasstroom 440 Ampère.

- Gewicht: 118 kg
- MMA functie: beklede elektroden t/m Ø 6 mm
- Optioneel met dubbele Pulse functie

Bestelnr. 101050978

Bestelnr. 101052667
(incl. Pulse, 5 mtr. tussenpakket en waterkoeler)



Synstar 400/TS MIG/MAG en MMA

Netspanning 400 Volt, Laastroombereik 10 - 400 Ampère, Watergekoeld

De Synstar 400/TS Synergic met een lasstroom van 400 Ampère en een hoge inschakelduur 400 A bij 100% is speciaal ontwikkeld voor industrieel gebruik. De machine is geschikt voor het lassen van staal, voor zowel het Mig/Mag als het MMA proces. Door de upgrade van de Pulse of Dubbel Pulse functie is deze Synstar 400 uitermate geschikt voor het RVS en aluminium lassen.

Bestelnr. 101056511

(incl. toebehorenset: tussenpakket, lashandschoenen, drukregelaar, anti-spat, lastoorts.)

(De upgrade van de Pulse en Dubbel Pulse functie is optioneel.)

Upgrade programma Pulse

Bestelnr. 101139845

Upgrade programma dubbel Pulse

Bestelnr. 101156161

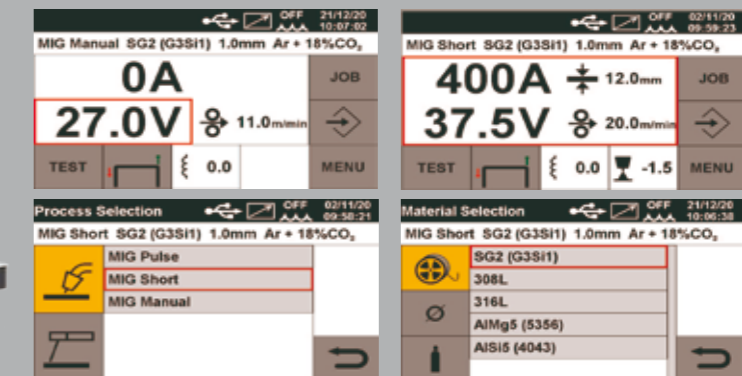

Synstar 500/TS MIG/MAG en MMA

Netspanning 400 Volt, Laastroombereik 10 - 500 Ampère, Watergekoeld

De Synstar 500/TS Synergic met een lasstroom van 500 Ampère en een hoge inschakelduur is speciaal ontwikkeld voor industrieel gebruik. De machine is geschikt voor het lassen van staal, voor zowel het Mig/Mag als het MMA proces. Door de upgrade (optie) van de Pulse of Dubbel Pulse functie is deze Synstar 500 uitermate geschikt voor het RVS en aluminium lassen.

Bestelnr. 101059407

(incl. toebehorenset: tussenpakket, lashandschoenen, drukregelaar, anti-spat, lastoorts.)

(De upgrade van de Pulse

en Dubbel Pulse functie is optioneel.)

Upgrade programma Pulse

Bestelnr. 101139845

Upgrade programma dubbel Pulse

Bestelnr. 101156161



Shipyards draadaanvoerunit.
Vraag naar de mogelijkheden.





MIG EVO 350/TC Synergic

Netspanning 400 Volt,
Lasstroombereik 35 - 400 Ampère

De MIG EVO 350/TC Synergic met een lasroom van 400 Ampère en een hoge inschakelduur is speciaal ontwikkeld voor industrieel gebruik. De machine is geschikt voor het lassen van staal, RVS en aluminium.

Bestelnr. 101031332
(incl. toebehorenset: lashandschoenen, drukregelaar, anti-spat, lastoorts)



Synstar 270/T SRS - Synergic inclusief Pulse en Dubbel Pulse

Netspanning 400 Volt, Lasstroombereik 10 - 270 Ampère

Staal, RVS, aluminium

SRS (Spatter Reduction System)

Volledig synergisch

Deze 400V synergische MIG/MAG Pulse machine uit de Synstar lijn is nu, naast alle synergische Pulse en dubbel Pulse programma's, voorzien van het unieke SRS systeem. Met dit "spatter reduction system" is het mogelijk om volledig spatvrij te lassen in kortsluitboog gebied. Met name het dunne staal en roestvaststaal (tot 3 mm) kan mede door de minimale warmte inbreng zeer snel en volkomen spatvrij gelast worden, met een zeer glad uiterlijk. Tevens is het SRS proces zeer geschikt voor het leggen van grondlagen met een grote vooropening, waarbij de kans op plakfouten nihil is.

De 270 Ampère stroombron heeft meer dan 60 ingebouwde lasprogramma's en is zeer gemakkelijk te bedienen met het overzichtelijk LCD touch screen bedieningspaneel. Hierdoor is in een handomdraai het juiste (Pulse) programma in te stellen op zowel staal, rvs, CuSi3, aluminium etc.

Het updaten van de nieuwste fabriekssoftware gaat zeer gemakkelijk door middel van een USB aansluiting. De optie van de waterkoelunit zorgt ervoor dat het continu lassen van het "zwaardere werk" ook probleemloos verloopt. Machine is voorzien van een verrijdbaar onderstel, 4-rols draadaanvoer systeem, euro connector, massakabel met klem en PFC (Power Factor Correction) volgens de norm IEC/EN 61000-3-12.

- De Cebora Synstar 270-T SRS Black Edition is geschikt voor zowel MIG/MAG als TIG DC Lift Arc en MMA
- Gewicht: 68 kg
- Standaard met Pulse en Dubbel Pulse functie

Bestelnr. 101054702
(excl. toebehoren)

Bestelnr. 101054703
(incl. toebehoren)

Waterkoelunit GRV14
Bestelnr. 101030017



YouTube



Bekijk onze productvideo

De MIG-EVO Synergic serie: één en al kracht!

MIG EVO 350/TS Synergic

Netspanning 400 Volt,
Lasstroombereik 35 - 400 Ampère

Idem aan MIG EVO 350/TC Synergic, echter met afneembare draadaanvoerunit.

Bestelnr. 101031466
(incl. toebehorenset: tussenpakket, lashandschoenen, drukregelaar, anti-spat, lastoorts)



MIG EVO 450/TS Synergic

Netspanning 400 Volt, Lasstroombereik 40 - 500 Ampère

Idem aan MIG EVO 350/TS Synergic (o.a. met afneembare draadaanvoerunit), echter met een lasstroombereik tot maar liefst 500 Ampère.

Bestelnr. 101032113
(incl. toebehorenset: waterkoelunit, tussenpakket, lashandschoenen, drukregelaar, anti-spat, lastoorts)



Bestelnr. 101031467
(incl. toebehorenset en waterkoelunit, lastoorts)



Wat is Synergisch MIG/MAG lassen?

De bedieningsmogelijkheden van moderne lasmachines zijn zeer uitgebreid. Zo kan de lasser om het beste lasresultaat te verkrijgen alle lasparameters handmatig instellen. Maar omdat dit nogal complex kan zijn, beschikken diverse lasmachines over een 'synergische' functie. Dit betekent dat de machine wordt ingesteld door maar 1 lasparameter (1 knop), de draadaanvoersnelheid. Alle overige gerelateerde parameters worden daarop afgestemd. Tevens kan men zelf nieuwe programma's opslaan en via een eenvoudige procedure nieuw beschikbare programma's inlezen in de machine. Dit alles zorgt voor een bijzonder snelle en gebruiksvriendelijke bediening van de lasmachines.

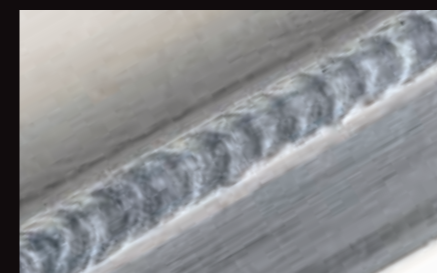
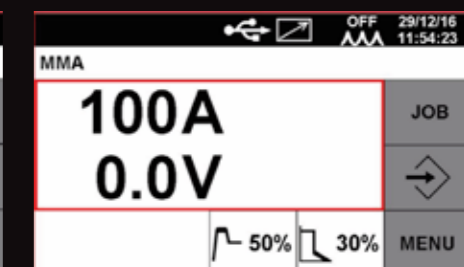
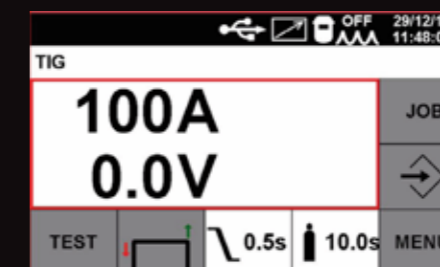
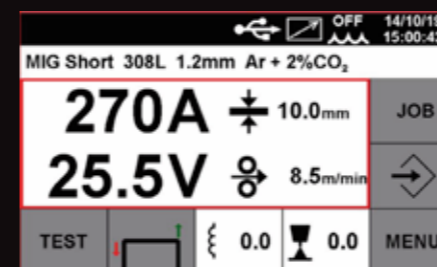

Lasapparatuur • Snijapparatuur • Lastoebehoren • Lasaccessoires



Krachtig, betrouwbaar en gebruiksvriendelijk

Weldkar WK MIG 5040 F Synergic

Netspanning 400 Volt, Lasstroombereik 40 - 500 Ampère

Multifunctioneel (MIG, TIG en MMA)

Afneembare draadaanvoerunit

Geïntegreerde waterkoeler

Met 5 meter tussenpakket

Met een 500 Ampère stroombron (60% inschakelduur) op 400 Volt kan deze krachtpatser ingezet worden voor zwaar industrieel en seriematig productiewerk. Deze lasmachine is multifunctioneel en werkt naast het MIG lasprincipe ook volgens het TIG (scratch) en MMA principe. Ook gutsen behoort tot de mogelijkheden.

Bestelnr. 101648910
(incl. 4-rols draadaanvoerunit, 5 mtr. tussenpakket, waterkoeler, verrijdbaar onderstel, excl. lastoorts)

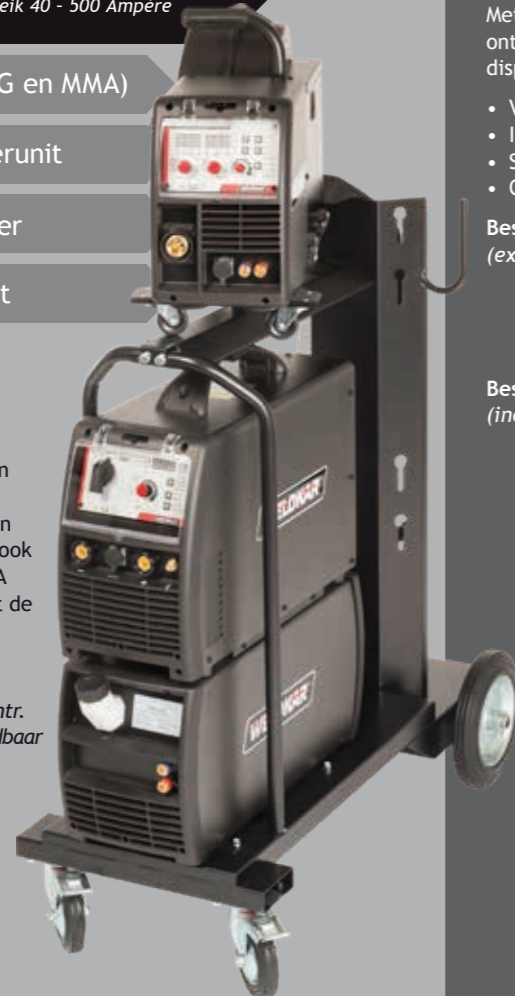

Weldkar MIG 300 Synergic

Netspanning 400 Volt, Lasstroombereik 30 - 300 Ampère

Met een maximale lasstroom van 300 Ampère is deze machine ontwikkeld voor industrieel gebruik. Voorzien van digitaal display en is synergisch instelbaar.

- Voor staal, RVS en aluminium
- Industrieel gebruik
- Synergisch instelbaar
- Ook handmatig in te stellen

Bestelnr. 101241145
(excl. toebehorenset)

Bestelnr. 101241838
(incl. toebehorenset)



Weergave bestelnr. 101644359



Zie pag. 76 voor onderstel

Weldkar WK MIG 2125

Netspanning 230 Volt, Lasstroombereik 50 - 200 Ampère

Deze draagbare, robuuste inverter is de ideale lashulp in de werkplaats als ook op locatie. Met een maximale lasstroom van 200 Ampère is er een groot toepassingsgebied op staal, RVS en CuSi3.

- Laskwaliteit, compactheid en eenvoud
- Slechts 12.5 kg
- Ideaal in werkplaats en op locatie
- Voor staal, RVS en CuSi3

Bestelnr. 101643905
(excl. toebehoren)

Bestelnr. 101644359
(incl. MIG-Lastoorts WK 250)

Bestelnr. 101643916
(incl. MIG-Lastoorts en toebehorenset)

Weldkar WK MIG 3140

Netspanning 400 Volt, Lasstroombereik 50 - 315 Ampère

Krachtig, betrouwbaar, compact en draagbaar

Slechts 25 kg

4-rols draadaanvoersysteem

Voor staal, RVS, aluminium en CuSi3

Deze inverter is door zijn hoge vermogen van 315 Ampère en bijbehorende hoge inschakelduur van 40% zeer veelzijdig inzetbaar. Parameters zijn traploos instelbaar en af te lezen op het digitale display.

Bestelnr. 101643907
(excl. toebehoren)

Bestelnr. 101644361
(incl. MIG-Lastoorts WK 360)

Bestelnr. 101643918
(incl. MIG-Lastoorts en toebehorenset)

Bestelnr. 101646384
(incl. waterkoeler, onderstel, watergekoelde lastoorts WK 411 Sure Grip en drukregelaar)

Onderstel MIG 3140
Bestelnr. 166045012

Weldkar WK MultiMIG 2140

Netspanning 230 Volt, Lasstroombereik MIG 40 - 200 Ampère

Deze draagbare alleskunner van slechts 15 kg heeft een maximaal lasvermogen van 200 Ampère met een hoge inschakelduur en is dus de perfecte partner voor de meest voorkomende lasklassen.

- MIG, TIG en MMA in 1 machine
- Slechts 15 kg
- Staal en CuSi3 t/m 5 mm
- TIG lassen d.m.v. scratch principe
- Beklede elektroden t/m Ø 3.25 mm

Bestelnr. 101643906
*(excl. toebehoren)**

Bestelnr. 101644360
(incl. MIG-Lastoorts WK 250)

Bestelnr. 101643917
(incl. MIG-Lastoorts en toebehorenset)

Onderstel MultiMIG 2140
Bestelnr. 166044963



* Standaard voorzien van laskabelset en TIG-lastoorts WP 17 - 4 mtr.



Service en onderhoud



Laskar heeft een eigen Technische Dienst die reparaties, validaties en onderhoud uitvoert aan machines, zowel intern als op locatie.

Het periodiek onderhouden van uw las- & snijapparatuur voorkomt storingen en draagt bij aan een probleemloze werking. Onze monteurs beschikken over een gedegen kennis van de apparatuur en kunnen reparaties en onderhoud snel en deskundig uitvoeren.

Compleet ingerichte werkplaats

Met onze demonstratiewagen ondersteunen wij, op aanvraag, onze wederverkopers met demonstraties bij eindklanten voor met name de "gecompliceerdere" machines, zoals de MIG/MAG Pulse en de AC/DC TIG machines.



Ons ruime en modern ingerichte magazijn met meer dan 15000 voorraad artikelen, is o.a. voorzien van diverse computergestuurde Kardex kasten, zodat wij efficiënt en snel kunnen werken. Voorraad artikelen voor 15.00 uur besteld, worden daardoor binnen 24 uur (o.o.v.) op de plaats van bestemming afgeleverd.



Installatie en upgraden software



Valideren lasapparatuur



Geautomatiseerd voorraadsysteem



Uitgebreide voorraad



Telefonische technische ondersteuning



Keuren volgens NEN-EN-IEC 60974-4 norm

Kennis is macht

Om de kennis te vergroten van klanten en eigen medewerkers, wordt er bij Laskar gebruik gemaakt van een instructieruimte en een praktijklokaal.



Reparatie op locatie

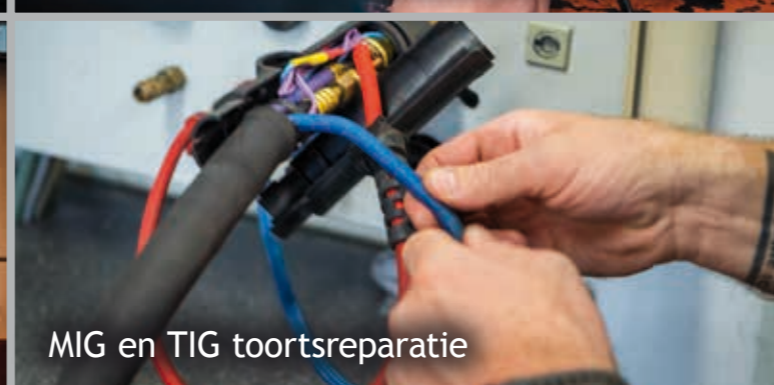

MIG en TIG toortsreparatie



Theorie instructielokaal



Las praktijkruimte

De juiste verbinding tussen kwaliteit en prijs

CEBORA

TIG Lasapparatuur

WELDKAR

TIG-lassen

TIG-lassen is een gasbooglasproces waarbij een boog wordt onderhouden tussen een niet afsmeltende wolframelektrode en het werkstuk. Het smeltbad, de boog en de elektrode worden beschermd door een inert gas (Argon). Door de warmte van de boog worden de delen van een werkstuk tot smelten gebracht. Afhankelijk van de toepassing wordt er al of niet een toevoegmateriaal gebruikt. Het proces kan met de hand of gemechaniseerd worden uitgevoerd.

Door sterke schommelingen in de grondstoffen kunnen prijzen sterk fluctueren. Bezoek de website voor de actuele prijzen.

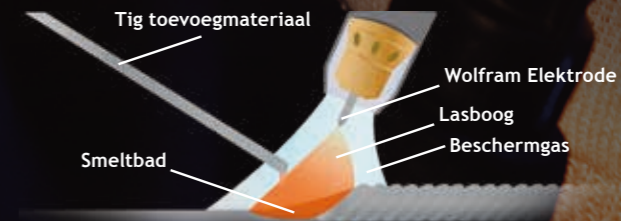

Nauwkeurig en verfijnd lassen in werkplaats en op locatie



Nieuw

WIN TIG 180/M DC

Netspanning 230 Volt, Lasstroombereik 5 - 180 Ampère

De Cebora WIN TIG 180/M DC inverter is ontworpen voor onderhouds-, reparatie- en productiewerkzaamheden. Met een gewicht van slechts 10.3 kg en een netspanning van 230 Volt, leent deze machine zich prima voor laswerkzaamheden op locatie.

Naast de verschillende instellingen voor TIG DC laswerkzaamheden tot 160 Ampère bevat de Cebora WIN TIG 180/M DC ook een MMA functie voor het lassen met beklede elektrode. Hiermee kunnen elektrodelaswerkzaamheden tot 140 Ampère worden uitgevoerd. De machine beschikt onder andere over een HF-ontsteking, 2 - 4 takt, downslope en een traploze regeling van de lasstroom.

De Cebora WIN TIG 180/M DC is beveiligd tegen schommelingen in de voedingsspanning van 170 - 260 Volt en is uitgevoerd in een veilige isolatiewaarde. Hierdoor voldoet hij aan de geldende standaard Europese norm EN 60974.1 en EN 61000-3-12.

Bestelnr. 110550959
(excl. toebehorenset)

Bestelnr. 110550960
(incl. toebehorenset: las- en aardkabelset, lasschild, bikhamer, staalborstel, TIG-lastoorts, TIG-lastoorts onderdelenset, lashandschoenen, drukregelaar)



WIN TIG 250/T DC

Netspanning 400 Volt, Lasstroombereik 5 - 250 Ampère

- Optioneel: Waterkoelunit
- Met innovatieve functies, waaronder nieuwe, hoogwaardige boogontstekingen

Bestelnr. 110550654
(excl. toebehorenset)



WIN TIG 340/T DC

Netspanning 400 Volt, Lasstroombereik 3 - 340 Ampère

- Met innovatieve functies, waaronder nieuwe, hoogwaardige boogontstekingen
- Exclusief waterkoelunit

Bestelnr. 110559140
(excl. toebehorenset)

WIN TIG 500/T DC

Netspanning 400 Volt, Lasstroombereik 3 - 500 Ampère

Uitermate geschikt voor zwaar industrieel en seriematig productiewerk. Geschikt voor zowel TIG als elektrode (tot 380 Ampère) laswerkzaamheden aan alle metalen, uitgezonderd aluminium.

- Inclusief waterkoelunit
- Met innovatieve functies, waaronder nieuwe, hoogwaardige boogontstekingen

Bestelnr. 110550962
(excl. toebehorenset)



WIN TIG 180/M AC/DC

Netspanning 230 Volt, Lasstroombereik 5 - 180 Ampère

Innovatieve functies, waaronder nieuwe, hoogwaardige boogontsteking

Zeer hoge Pulse frequentie van 10 KHz

AC frequentie van 200 Hz

Zeer snelle hechtlas met minimale warmte-input en lastijd instelling

Gewicht: 17.6 kg

Met een lasstroombereik van 230 Ampère. Door dit extra vermogen is tot 5 mm RVS en aluminium te lassen.

Bestelnr. 110558059
(excl. toebehorenset)

Bestelnr. 110558061
(incl. toebehorenset WK 26)

Bestelnr. 110558062
(incl. toebehorenset WK 18, waterkoeler en verrijdbaar onderstel)



WIN TIG 230/M AC/DC

Netspanning 230 Volt, Lasstroombereik 3 - 230 Ampère

Geschikt voor TIG en MMA lassen

Standaard DC Pulse proces

Tot 5 mm RVS en aluminium

HF Functie

WIN TIG 270/T AC/DC

Netspanning 400 Volt, Lasstroombereik 3 - 270 Ampère

Bestelnr. 110550965
(excl. toebehorenset)

Bestelnr. 110550966
(incl. toebehorenset: las- en aardkabelset, lasschild, bikhamer, staalborstel, TIG-lastoorts, TIG-lastoorts onderdelenset, lashandschoenen, drukregelaar)

Bestelnr. 110550967
(incl. waterkoelunit, aardkabelset, TIG-lastoorts, TIG-lastoorts onderdelenset, lashandschoenen, drukregelaar)



WIN TIG 340/T AC/DC

Netspanning 400 Volt, Lasstroombereik 3 - 340 Ampère

Bestelnr. 110550968
(incl. waterkoelunit, exclusief toebehorenset)



WIN TIG 450/T AC/DC

Netspanning 400 Volt, Lasstroombereik 3 - 450 Ampère

Bestelnr. 110550969
(incl. waterkoelunit, exclusief toebehorenset)



TIG toebehorenset

Bestaande uit: TIG lastoorts, lastang knijp + 3 mtr. kabel, aardkabel met massaklem, reduceerventiel "Maxy Flow", bikhamer en één paar lashandschoenen.

TIG toebehorenset WK 17: gasgekoelde TIG lastoorts WK 17 - 4 mtr. en 25 mm² aardkabel
Bestelnr. 111117127

TIG toebehorenset WK 26: gasgekoelde TIG lastoorts WK 26 - 4 mtr. en 35 mm² aardkabel
Bestelnr. 111102579

TIG toebehorenset WK 18: watergekoelde TIG lastoorts WK 18 - 4 mtr. en 50 mm² aardkabel
Bestelnr. 111102577



Wat is TIG lassen?

TIG is de afkorting voor Tungsten Inert Gas en dankt zijn naam aan de Engelse naam voor wolfram (tungsten) en het gebruik van een inert (argon) gas. Bij TIG lassen wordt een lasboog getrokken tussen een wolfram (niet afsmeltende) elektrode in de TIG lastoorts en het werkstuk. Het lastoefmateriaal wordt apart, handmatig toegevoegd. Het TIG lassen is ideaal voor nauwkeurig laswerk waaraan hoge kwaliteitseisen worden gesteld. Het wordt in alle sectoren in de industrie toegepast en is in het bijzonder geschikt voor hoogwaardige lasverbindingen van vooral RVS of aluminium.





Weldkar WK TIG 1660 DC/HF

Netspanning 230 Volt,
Lasstroombereik 10 - 160 Ampère

Deze lichtgewicht TIG inverter is uitstekend geschikt voor onderhouds-, reparatie- en productiewerkzaamheden op locatie of in de werkplaats.

- Breed inzetbaar
- Met HF ontsteking
- 2-4 takt
- Inschakelduur 60% bij 160 Ampère
- Voor staal en RVS
- Ook voor elektroden t/m Ø 3.25 mm
- Compleet met koffer en toebehoren

Bestelnr. 111640161
(incl. koffer en toebehorenset, excl. drukregelaar)



Bekijk onze productvideo

- Met Pulse functie
- Up- en downslope
- Inschakelduur 60% bij 160 Ampère
- Voor bijna alle staalsoorten
- Slechts 7.0 kg
- Ook voor elektroden t/m Ø 3.25 mm
- Compleet met koffer en toebehoren

Bestelnr. 111640162
(incl. koffer en toebehorenset, excl. drukregelaar)

Weldkar WK TIG 1660 DC/HF Pulse

Netspanning 230 Volt,
Lasstroombereik 5 - 160 Ampère

Deze TIG-lasinverter met Pulse functie is breed inzetbaar doordat bijna alle staalsoorten hiermee te verlassen zijn. De Pulse functie is een vereiste voor de dunwandige RVS laswerkzaamheden.



Weldkar WK TIG 2025 AC/DC Pulse

Netspanning 230 Volt, Lasstroombereik 10 - 200 Ampère

* Standaard voorzien van taskabelset en TIG-lastoorts WK 26.

Deze wissel-/gelijkstroom TIG inverter (AC/DC) heeft een vermogen tot 200 Ampère. Dankzij dit hoge vermogen kan er aluminium, staal en RVS t/m 5 mm gelast worden. Ook voor MMA lassen.

Pulse functie

- Slechts 21.5 kg
- Bij uitstek voor aluminium en RVS
- Ook voor metaalverwerkende industrie
- Draagbaar of op verrijdbaar onderstel

Bestelnr. 111640163
(excl. toebehoren en drukregelaar)*

Bestelnr. 111642913
(incl. toebehorenset, gascilinder (10 ltr.), argon drukregelaar en onderstel)

Bestelnr. 111646166
(incl. waterkoeler, onderstel, watergekoelde lastoorts WK 18 en argon drukregelaar)



Deze unieke lasmachine heeft een 320 Ampère stroombron (60% inschakelduur) op 400 Volt. Dankzij zijn hoge vermogen en de wissel-/gelijkstroom technologie kan er naast RVS en staal, ook aluminium t/m 10 mm worden gelast. Een draadloze afstandsbediening verhoogt het gebruiksgemak en zorgt voor een nauwkeurige instelling op afstand. De lasmachine beschikt ook over een MMA functie.

Bestelnr. 111648911
(incl. waterkoeler, verrijdbaar onderstel, afstandsbediening, voetpedaal, watergekoelde TIG-lastoorts WK 18)

Weldkar WK TIG 320 AC/DC Pulse

Netspanning 400 Volt, Lasstroombereik 10 - 320 Ampère

Voor (middel) zwaar industrieel en seriematig productiewerk

Scala aan in- en afstel mogelijkheden voor (Pulse) TIG laswerk

Ook voor elektroden t/m Ø 5 mm

Geïntegreerde waterkoeler



.... dé specialist in verhuur van las- en snijapparatuur!

Bekijk onze verhuurproducten op www.rentalxpert.nl

MAGAZINE

VERHUUR



De juiste verbinding tussen kwaliteit en prijs

CEBORA

MMA Lasapparatuur

WELDKAR

BMBE-lassen of lassen met de beklede elektroden

Bij het lassen met beklede elektroden hebben we te maken met een elektrische boog tussen een afsmeltende elektrode en werkstuk. De boog bestaat uit een gas dat elektrisch geleidend is en waar een elektrische stroom doorheen vloeit. De elektrode bestaat uit een metalen kerndraad die bekleed is met een speciaal materiaal, die ervoor moet zorgen dat zich voldoende gassen en slak kunnen vormen om een goede bescherming te verzorgen.

De meest voorkomende elektroden zijn leverbaar in de kerndraden vanaf 2 t/m 6 mm en lengtes vanaf 250 t/m 450 mm. Laselektroden worden geleverd met verschillende typen bekledingen, waaronder bijvoorbeeld basisch of rutiel en bepaalt ook de mogelijke lasposities door beïnvloeding van de stollingsnelheid en de vloeibaarheid van het smeltbad. Het proces wordt voornamelijk uitgevoerd als handlasproces en kan niet of nauwelijks gemechaniseerd worden.

Door sterke schommelingen in de grondstoffen kunnen prijzen sterk fluctueren. Bezoek de website voor de actuele prijzen.

WELDKAR
STERK IN VERBINDEN

Laselektrode
Beschermmantel
Lasboog
Afsmeltende beschermmantel
Smeltbad
Slak





Power Rod 180/M

Netspanning 230 Volt,
Lasstroombereik 5 - 180 Ampère

Draagbare lichtgewicht lasinverter van slechts 9.5 kg. Geschikt voor alle soorten laselektroden t/m Ø 4 mm (geen cellulose). De lasmachine heeft een 180 Ampère stroombron (30% inschakelduur) op 230 Volt.

- t/m Ø 4 mm elektroden
- TIG DC lassen volgens het lift arc principe

Bestelnr. 110550753
(excl. toebehorenset)

Bestelnr. 110551634

(incl. toebehorenset: las- en aardkabelset, lasschild, bikhamer, staalborstel)

Power Rod 250/T

Netspanning 400 Volt,
Lasstroombereik 10 - 250 Ampère

Deze 3-fase inverter lasmachine is geschikt voor het verlassen van beklede elektroden t/m Ø 4 mm. Op het bedieningspaneel kunnen de parameters Hot Start en Arc Force worden ingesteld.

- t/m Ø 4 mm elektroden
- TIG DC lassen én Pulse TIG lassen volgens het lift arc principe
- Gebruik van afstandsbediening mogelijk

Bestelnr. 110550973
(excl. toebehorenset)

Bestelnr. 110550974

(incl. toebehorenset: las- en aardkabelset, lasschild, bikhamer, staalborstel)

Power Rod 380/T

Netspanning 400 Volt,
Lasstroombereik 10 - 380 Ampère

Een ijzersterke partner voor het verlassen van beklede elektroden t/m Ø 6 mm. Ook is het mogelijk om cellulose elektroden te verlassen. De lasmachine heeft een 380 Ampère stroombron (30% inschakelduur) op 400 Volt.

- t/m Ø 6 mm elektroden
- TIG DC lassen én Pulse TIG lassen volgens het lift arc principe
- Gebruik van afstandsbediening mogelijk

Bestelnr. 110550975
(excl. toebehorenset)

Bestelnr. 110550976
(incl. toebehorenset: las- en aardkabelset, lasschild, bikhamer, staalborstel)



Weldkar WK MMA 1630

Netspanning 230 Volt, Lasstroombereik 10 - 160 Ampère

Ook voor op aggregaten

Ideaal in servicebus en op locatie

t/m Ø 3.25 mm elektroden

Slechts 4.9 kg

Ook voor TIG lassen (scratch)

Compleet met koffer en toebehoren

De ideale lasinverter voor alle onderhouds- en reparatie laswerkzaamheden. Mede dankzij het lichte gewicht (4.9 kg), robuuste bouw en verstelbare draagriem is deze machine de perfecte lashulp op locatie.

Bestelnr. 111640160
(incl. koffer en toebehorenset)



Bekijk onze productvideo



Lastoebehorenset MMA



Bestaande uit: lastang knijp + kabel, aardkabel met massaklem, Din-stekkers, lasschild, bikhamer en staalborstel.

Set MMA 2533: 3 mtr. laskabel en 3 mtr. aardkabel 25 mm²
Bestelnr. 200606136

Set MMA 2564: 6 mtr. laskabel en 4 mtr. aardkabel 25 mm²
Bestelnr. 200606139

Set MMA 3564: 6 mtr. laskabel en 4 mtr. aardkabel 35 mm²
Bestelnr. 200606140

Set MMA 5064: 6 mtr. laskabel en 4 mtr. aardkabel 50 mm²
Bestelnr. 200606141

Draagbare lasmachine voor krachtige prestaties!

Power Rod 200/M Cell

Netspanning 230 Volt, Lasstroombereik 10 - 200 Ampère

t/m Ø 4 mm elektroden

TIG DC lassen volgens het lift arc principe

Gebruik van afstandsbediening mogelijk

De lasmachine heeft een 200 Ampère stroombron (30% inschakelduur) op 230 Volt. Bij continue gebruik is de maximale lasstroom 120 Ampère. Geschikt voor alle soorten laselektroden t/m Ø 4 mm. Ook geschikt voor cellulose elektroden.

Bestelnr. 110558115
(excl. toebehorenset)

Bestelnr. 110558116
(incl. toebehorenset: las- en aardkabelset, lasschild, bikhamer, staalborstel)



Weldkar WK MMA 4065

Netspanning 400 Volt, Lasstroombereik 20 - 400 Ampère

Uitermate geschikt voor langdurig, intensief gebruik met hoog vermogen. Het is een ijzersterke partner voor het verlassen van beklede elektroden t/m 6 mm. Ook is het mogelijk om cellulose elektroden te verlassen.

- Ook voor TIG lassen (Lift TIG)
- Gewicht: 21 kg
- Met MMA VRD functie
- Gebruik van afstandsbediening mogelijk

Bestelnr. 111643910
(incl. las- en aardkabelset)



Plasma Snijapparatuur



Plasma handsnijders

De handplasma-snijders van Cebora en Weldkar onderscheiden zich door eenvoud, kwaliteit en een lange standtijd van de slijtonderdelen. Voor het handmatig snijden zijn de machines leverbaar tussen de 30 en de 130 Ampère en te gebruiken tot een maximale snijdikte van 60 mm (staal). Heel belangrijk voor de kwaliteit van de snijneede zijn de combinatie stroombron, plasmatoorts en de slijtdelen.

Belangrijk om te weten

Voor het optimaal gebruik van de plasma-snijders, is schone perslucht uitermate belangrijk. Deze moet droog en vetvrij zijn. Alle Cebora en Weldkar machines zijn voorzien van een drukregelaar met vochtafseparator, maar mocht dat niet voldoende zijn, is het ten zeerste aan te raden om een extra olie- waterafseparator te plaatsen bij de compressor. Schone, droge en vetvrije perslucht zorgt voor een schone snede en verlengt de levensduur van toorts/slijtdelen aanzienlijk. De druk varieert per machine van 4.5 tot 6 bar en het luchtverbruik van 60 tot 220 liter per minuut.

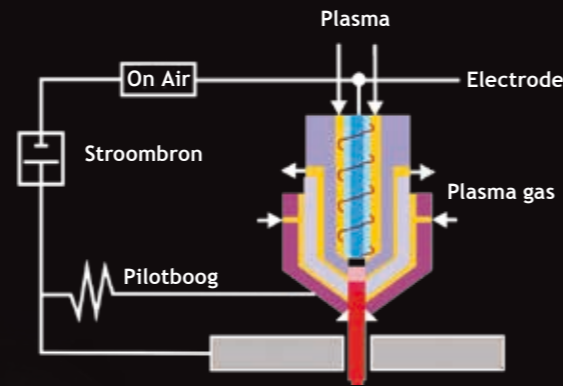

Door sterke schommelingen in de grondstoffen kunnen prijzen sterk fluctueren. Bezoek de website voor de actuele prijzen.

Plasma-snijtafel

Deze compacte plasma-snijtafel is het ideale snijgereedschap voor bedrijven die series willen snijden of ruimtegebrek hebben, onderwijsinstellingen, ontwerpers etc. De eenvoudig te bedienen snijtafel stelt u in staat moeiteloos en automatisch staal, RVS en aluminium te snijden, in welke gewenste vorm dan ook.

CNC Plasma Snijtafel

Ontworpen om tegemoet te komen aan de behoefte van bedrijven die kleine series willen snijden, ruimtegebrek hebben, onderwijsinstellingen etc. Deze snijtafel is het perfecte gereedschap voor productiebedrijven, onderwijsinstellingen, ontwerpers etc die in eigen beheer series willen produceren of prototypes willen maken. De software is dusdanig ontworpen, dat het te snijden onderdeel eenvoudig en snel te tekenen/detailleren is in slechts enkele minuten. Tevens is het mogelijk om een DXF file te importeren. Zowel staal, RVS of aluminium is geen enkel probleem om te snijden. Groot bijkomend voordeel is, dat er geen dure afzuiginstallatie nodig is. De waterbak i.c.m. de "Biologicut" vloeistof vangt 98% van de rook en spetters op.

Materialen
Staal, RVS, Aluminium.

CNC plasma snijtafel bestaat uit:

- Snijtafel 1.25 x 1.25 (snijoppervlak) meter inclusief waterbak met aftapkraan
- Cebora Plasma PC-70T inclusief 6 meter machinetoorts
- Elektronische regelenheid
- Laptop 15.6" met USB interface
- Software
- Standaard voor laptop en regelenheid
- Maximale snelsnelheid: 6 meter per minuut
- Maximale snijdikte 20 mm (staal), piercing 12 mm (staal)
- Maximale belasting 160 kg

Bestelnr. 159952424 - Snijtafel 1.25 x 1.25 meter compleet met waterbak, bestaande uit: laptop standaard (52428), kabelgoot (52427), Plasmasnijder PC70-T incl. 6 meter machinetoorts, interface (49953), Biologicut vloeistof, assortimentskoffer, installatie en instructie.



Bekijk onze productvideo

Prijs op aanvraag



Biologicut vloeistof:

- Speciaal ontworpen voor gebruik van CNC plasma-snijtafels met waterbak
- Het voorkomt i.c.m. met water rook, stof, spetters, corrosie, bacteriën en schuimvorming
- Biologicut is volkomen veilig, niet giftig

Bestelnr. 251552426
(Inhoud can 5 liter. Verpakt per 4 cans.)

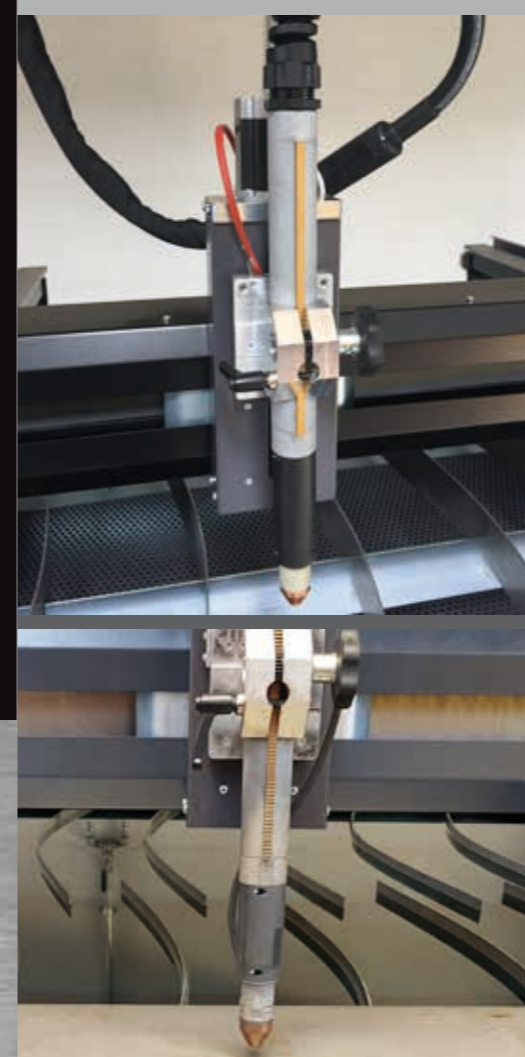

Plasma Sound PC 70/T

Netspanning 400 Volt, Snijsroom 20 - 70 Ampère

Capaciteit max. 30 mm (staal)

Inschakelduur 70A bij 60% en 60A bij 100%

Ook geschikt voor gutsen (5.8 kg/uur)

Geschikt voor de middelzware plaatwerkindustrie en werkzaamheden op locatie waar een drie-fase netspanning aanwezig is. Machine beschikt ook over een modus om te gutsen (5.8 kg/uur). Piercen is mogelijk tot 15 mm plaatdikte.

Bestelnr. 150549902
(incl. snijtoorts CP 70C - 6 mtr.)



Plasma Sound PC 110/T

Netspanning 400 Volt, Snijsroom 20 - 110 Ampère

Met de maximale snijstroom van 110 Ampère kan staal, RVS en aluminium probleemloos en met hoge kwaliteit worden gesneden.

- Capaciteit max. 40 mm (staal)
- Ook geschikt voor gutsen (10.1 kg/uur)
- Piercen mogelijk tot 20 mm plaatdikte

Bestelnr. 150550311
(incl. snijtoorts CP 162C - 6 mtr.)



Plasma Sound PC 130/T

Netspanning 400 Volt, Snijsroom 20 - 130 Ampère

Deze unieke inverter plasmasnijder van 40 kg is zeer geschikt voor zwaar en handmatig snijwerk.

- Staal tot max. 60 mm
- Aluminium en RVS tot max. 50 mm
- Unieke inschakelduur (125A bij 100% en 130A bij 80%)

Bestelnr. 150548043
(incl. snijtoorts CP 162C - 6 mtr.)



Power plasma 3035/M

Netspanning 230 Volt, Snijsroom 5 - 30 Ampère

Draagbare plasma inverter van slechts 13 kg inclusief 'self restart pilot' ontsteking. Hierdoor is het mogelijk om geperforeerde plaat te snijden.

- Met 'self restart pilot'
- Capaciteit max. 12 mm
- Inclusief toorts en drukregelaar

Bestelnr. 150531610
(incl. snijtoorts CP 40 - 4 mtr.)



Plasmasnijden, altijd en overal in seconden door elk geleidend materiaal!

De Cebora plasmasnijders zijn de meest flexibele apparaten die u zich kunt voorstellen. Deze apparatuur wordt gebruiksklaar geleverd om snel en nauwkeurig te kunnen snijden.

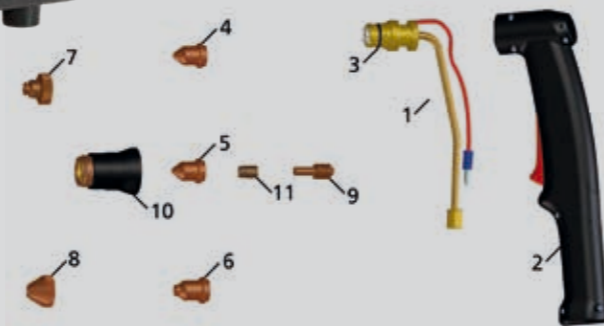

Plasma Snijtoorts CP 70C

(passend op de Plasma Sound PC 70/T)

Bestelnr.	Omschrijving	Verp.	Pos.
240549903	Handsniijtoorts CP 70C, compleet, lengte 6 meter		
240549904	Handsniijtoorts CP 70C, compleet, lengte 15 meter		
241055072	Handsniijtoortskop CP 70C	1	1
241049908	Handgreep Plasma CP 70C	1	2
241049909	O-ring	5	3
241049910	Snijhuls kort 0.90 mm, 20 - 45 Ampère	10	4
241049911	Snijhuls kort 1.10 mm, 46 - 70 Ampère	10	5
241049912	Snijhuls kort 2.40 mm, voor gutsen	10	6
241049913	Snijhuls bescherm schild	2	7
241049914	Snijhuls bescherm schild, voor gutsen	2	8
241049915	Elektrode kort, 20 - 70 Ampère	5	9
241049916	Snijhulshouder	1	10
241049917	Luchtverdeler	2	11
241008959	Cirkelsnijset compleet	1	
241008956	Snijwagen	1	

Plasma Snijtoorts CP 40

(passend op de Plasma 3000/M, 3100/M en 3035/M)

Bestelnr.	Omschrijving	Verp.	Pos.
240508411	Handsniijtoorts CP 40, compleet, lengte 4 meter	1	
241008642	Handsniijtoortskop CP 40	1	1
241008628	Machinesniijtoortskop CP 40	1	2
241001386	Snijhuls kort 0.7 mm	5	3
241004385	Elektrode	5	4
241004382	Luchtverdeler	2	5
241032145	Snijhulshouder	1	6



Plasma Snijtoorts CP 41 C

(passend op de Plasma 2025/M)

Bestelnr.	Omschrijving	Verp.	Pos.
240532827	Handsniijtoorts CP 41 C, compleet, lengte 4 meter	1	
241032828	Handsniijtoortskop CP 41 C	1	1
241032831	Luchtverdeler	2	2
241032830	Elektrode	5	3
241032829	Snijhuls kort 0.7 mm	5	4
241011605	Snijhulshouder	1	5

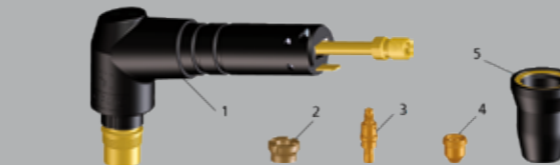

Plasma Snijtoorts CP 91

(passend op de Plasma Prof 55, Prof 70, Prof 80 en 6060/T)

Bestelnr.	Omschrijving	Verp.	Pos.
240508415	Handsniijtoorts CP 91, compleet, lengte 6 meter	1	
241004361	Elektrode lang, 20 - 90 A	5	1
241004383	Luchtverdeler	2	2
241004400	Snijhuls lang 1.0 mm, 20 - 50 A	10	3
241004401	Snijhuls lang 1.2 mm, 45 - 70 A	10	3
241004402	Snijhuls lang 1.3 mm, 45 - 90 A	10	3
241011606	Snijhulshouder	1	4
241004378	Afstandshouder 2-punts	3	5
241008641	Handsniijtoortskop CP 91	1	6
241008629	Machinesniijtoortskop CP 91	1	7
249506688	O-ring	1	8
241019470	Luchtpijpe	1	9



Plasma Snijtoorts CP 101

(passend op de Plasma 6061/T)

Bestelnr.	Omschrijving	Verp.	Pos.
240531876	Handsniijtoorts CP 101, compleet, lengte 6 meter	1	
240531877	Handsniijtoorts CP 101, compleet, lengte 12 meter	1	
241004361	Elektrode lang, 20 - 90 Amp.	5	1
241031879	Luchtverdeler	2	2
241031880	Snijhuls lang 1.2 mm, 20 - 60 Amp.	5	3
241031881	Snijhulshouder	1	4
241004378	Afstandshouder 2-punts	3	5
241031882	Handsniijtoortskop CP 101	1	6

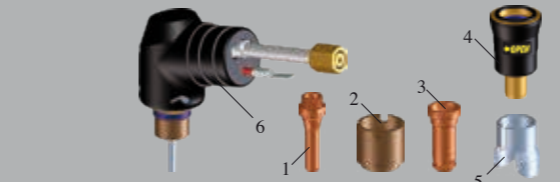

Plasma Snijtoorts CP 160

(passend op de Plasma Prof 122, Prof 162 en 10050/T)

Bestelnr.	Omschrijving	Verp.	Pos.
249506399	Luchtverdeler	1	1
241004364	Snijhuls kort 1.3 mm	5	5
249506391	Snijhuls kort 1.6 mm	5	5
249506392	Snijhuls kort 1.8 mm	5	5
241011602	Snijhulshouder	1	1
249506412	Afstandsveer	5	5
249506408	Afstandshouder 2-punts	1	1
24950743	Handsniijtoortskop CP 160	1	1
241031077	O-ring, per 5 st.	5	5

Plasma Snijtoorts CP 161

(passend op de Plasma Prof 123, Prof 163 en 10051/T)

Bestelnr.	Omschrijving	Verp.	Pos.
240530934	Handsniijtoorts CP 161, compleet, lengte 6 meter	1	
240531127	Handsniijtoorts CP 161, compleet, lengte 12 meter	1	
241031107	Elektrode kort, 20 - 160 A	5	1
241031109	Luchtverdeler	1	2
241052007	Snijhuls bescherm schild	1	3
241031113	Snijhuls bescherm schild (gutsen)	1	3
241031116	Snijhuls kort 1.2 mm, 20 - 60 A	5	4
241031117	Snijhuls kort 1.4 mm, 60 - 100 A	5	4
241031118	Snijhuls kort 1.6 mm, 100 - 120 A	5	4
241031119	Snijhuls kort 1.8 mm, 120 - 160 A	5	4
241031111	Snijhulshouder	1	5
241031067	Handsniijtoortskop CP 161	1	6
241031124	Machinesniijtoortskop CP 161	1	7
241031077	O-ring	5	8
241031110	Luchtpijpe	5	9
241031076	Handgreep CP 161	1	10

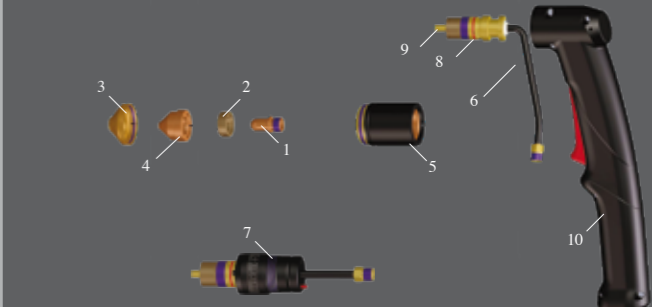

Plasma Snijtoorts CP 162C

(passend op de Plasma Sound PC 110/T en Plasma Sound PC 130/T)

Bestelnr.	Omschrijving	Verp.	Pos.
240548044	Handsniijtoorts CP 162C, compleet, lengte 6 meter	1	
240548045	Handsniijtoorts CP 162C, compleet, lengte 15 meter	1	
241048050	Handsniijtoortskop CP 162C	1	1
241048051	Handgreep Plasma CP 162C	1	2
241031077	O-ring	5	3
241048052	Snijhuls kort 1.35 mm, 51 - 70 A	5	4
241048053	Snijhuls kort 1.50 mm, 71 - 110 A	5	5
241048054	Snijhuls kort 1.65 mm, 111 - 130 A	5	6
241048058	Snijhuls kort 3.10 mm, t.b.v. gutsen	5	5
241052007	Snijhuls bescherm schild	1	7
241031113	Snijhuls bescherm schild (gutsen)	1	7
241048055	Elektrode kort, 20 - 130 A	5	8
241031111	Snijhulshouder	1	9
241048056	Luchtverdeler	1	10
241031110	Luchtpijpe	5	11

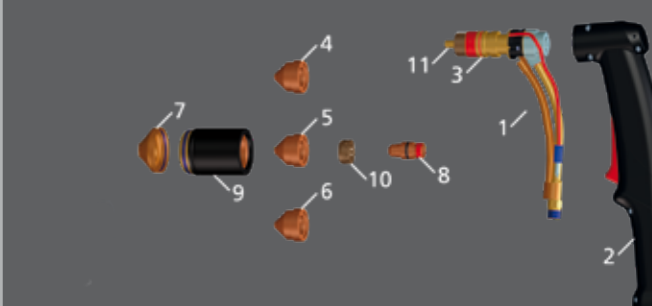

Weldkar WK Plasma 3020 Com

Netspanning 230 Volt, Snijstroom 5 - 30 Ampère

Dit Plasma snijapparaat met ingebouwde compressor is bij uitstek geschikt om divers snijwerk te verrichten op locatie.

- Traploos instelbaar
- Draagbaar: gewicht 16 kg.
- Snijcapaciteit tot max. 8 mm

Bestelnr. 151656231
(incl. snijtoorts PT 25 - 4 mtr.)



Plasma Snijtoorts PT-25/PT-60/PT-71

Bestelnr.	Omschrijving	Verp.	Pos.
249556455	Snijtoorts PT-25 - 4 meter, direct aansluiting	1	
249541411	Snijtoorts PT-60 - 6 meter, centraal aansluiting	1	
249557670	Snijtoorts PT-71 - 4 meter, centraal aansluiting	1	
249556453	Snijtoortskop PT-25 - hand	1	1
249544470	Snijtoortskop PT-60 - hand	1	1
249557669	Snijtoortskop PT-71 - hand	1	1
249544471	O-ring PT-25 / PT-60	20	2
249557667	O-ring PT-71	10	2
249544472	Handgreep met schakelaar PT-25 / PT-60	1	3
249557668	Handgreep met schakelaar PT-71	1	3
219521752	Schakelaar	1	4
240154195	Bliester Luchtverdeler PT-25 / PT-60	5	6
240157675	Bliester Luchtverdeler PT-71	2	6
240154196	Bliester Elektrode Standaard PT-25 / PT-60	10	5
240157671	Bliester Elektrode Standaard PT-71	10	5
240154197	Bliester Snijhuls Ø 0.65 mm / 10-20A PT-25 / PT-60	10	7
240154198	Bliester Snijhuls Ø 0.80 mm / 20-30A PT-25 / PT-60	10	7
240154199	Bliester Snijhuls Ø 0.90 mm / 30-40A PT-60	10	8
240154200	Bliester Snijhuls Ø 1.00 mm / 40-50A PT-60	10	9
240154201	Bliester Snijhuls Ø 1.10 mm / 50-60A PT-60	10	9
240157672	Bliester Snijhuls 20-50A PT-71	10	9
240156452	Bliester Snijhulshouder PT-25	1	10
240154202	Bliester Snijhulshouder PT-60	1	10
240157674	Bliester Snijhulshouder PT-71	1	10
240154203	Bliester Snijhulshouder Max Life PT-60	1	11
240157673	Bliester Beschermhuls snijhulshouder PT-71	3	
240154204	Bliester Afstandshouder 2-punts	2	12
249544497	Cirkelsnijset PT-25 / PT-60	1	
249544498	Snijwagen PT-25 / PT-60	1	



Weldkar WK Plasma 5035 Com

Netspanning 400 Volt, Snijstroom 10 - 50 Ampère

Traploos instelbaar

Draagbaar: gewicht 25 kg.

Snijcapaciteit tot max. 15 mm

Dit Plasma snijapparaat met ingebouwde compressor is bij uitstek geschikt om divers snijwerk te verrichten op locatie. En met zijn vermogen van 50 Ampère op 400 Volt heeft deze Plasma machine een maximale snijcapaciteit van 15 mm in staal. Door de geavanceerde inverter techniek heeft deze machine een hoge snijkwaliteit. Het "on-air" ontstekingsstelsel van de plasmaboog, zorgt voor een veilige en optimale ontsteking. Deze plasmasnijder is voorzien van een 4 meter Weldkar plasma snijtoorts.

Bestelnr. 151657600
(incl. snijtoorts PT 71- 4 mtr.)



Weldkar WK Plasma 4060 PFC

Netspanning 230 Volt, Snijstroom 20 - 40 Ampère

Ideaal voor op locatie

Capaciteit max. 15 mm staal

Incl. snijtoorts PT 60 en drukregelaar

Handzame en draagbare snij-inverter met een maximale snijcapaciteit van 15 mm in staal. Geschikt voor het snijden van staal, RVS, aluminium en koper. Inclusief PFC module (energiebesparend). Tevens geschikt voor gebruik op aggregaten met voldoende vermogen.

Bestelnr. 151655574
(incl. snijtoorts PT 60 - 6 mtr.)



Weldkar WK Plasma 6590

Netspanning 400 Volt, Snijstroom 20 - 65 Ampère

Zeer breed inzetbaar

Inschakelduur van 90% bij 65 A

Capaciteit max. 25 mm staal

Incl. snijtoorts PT 60 en drukregelaar

Met een snijcapaciteit van maximaal 25 mm in staal is deze draagbare (22 kg) plasmasnijder zeer breed inzetbaar. De machine is zeer eenvoudig traploos in te stellen door middel van 1 knop. Tevens geschikt voor gebruik op aggregaten met voldoende vermogen.

Bestelnr. 151655595
(incl. snijtoorts PT 60 - 6 mtr.)



Puntlas- en spotterapparatuur

TECNA

CEBORA



Puntlassen

Bij de productie van auto's wordt nog steeds het laswerk grotendeels uitgevoerd door middel van het zogenaamde puntlassen. Bij het puntlassen worden de te verbinden stukken plaatwerk met behulp van twee koperen elektroden met kracht tegen elkaar gedrukt. Vervolgens wordt een sterke stroom via deze elektroden door de laspunt gestuurd. Feitelijk is er hier gewoon sprake van kortsluiting. Door de weerstand in het materiaal wordt er warmte ontwikkeld. Tussen de elektroden smelt het materiaal aan elkaar. Er wordt bij dit proces geen extra materiaal toegevoegd. Bij puntlassen is het belangrijk dat de tijd, druk en stroomsterkte goed ingesteld staan.



Door sterke schommelingen in de grondstoffen kunnen prijzen sterk fluctueren. Bezoek de website voor de actuele prijzen.

Tecna Balancers

Voor gebruik aan werkbanken of langs montagelijnen, voor toepassingen van klein handgereedschap tot industriële puntlastangen. Voordelen van het gebruik van Tecna balancers:

- Verbetert werkomstandigheden
- Verhoogt effectiviteit
- Verbetert kwaliteit van het werk
- Minimaliseert slang- en kabelslijtage
- Vermijdt verwondingen aan bediener en schade aan gereedschap

Bestelnr.	Draagcapaciteit	Lengte
131702899	Balancer 1 - 2 kg	kabellengte 1.6 mtr.
131702900	Balancer 2 - 3 kg	kabellengte 1.6 mtr.
131702902	Balancer 2 - 4 kg	kabellengte 2.0 mtr.
131702903	Balancer 4 - 6 kg	kabellengte 2.0 mtr.
131702904	Balancer 6 - 8 kg	kabellengte 2.0 mtr.
131717830	Balancer 6 - 8 kg	kabellengte 2.5 mtr.
131702908	Balancer 8 - 10 kg	kabellengte 2.5 mtr.
131702909	Balancer 10 - 14 kg	kabellengte 2.5 mtr.
131702919	Balancer 35 - 45 kg	kabellengte 2.0 mtr.



Ook andere gewichten en lengtes leverbaar

Tecna Puntlastang 7913

Pneumatisch bediende watergekoelde puntlastang met een voedingsspanning van 400 Volt en een vermogen tot 6 kVA. Uitermate geschikt voor handmatig gebruik en licht productiewerk. Voorzien van lasstroom- en lastijdregeling en een compensatieregeling voor roestig of verzinkt materiaal.

Technische specificaties:
Koeling: Water
Nominiaal vermogen: 6 kVA
Maximaal lasvermogen: 16 kVA
Max. elektrodedruk: 38/120 daN
Gewicht: 16 kg

Bestelnr. 130520518
(excl. armenset, balancer en koeler)

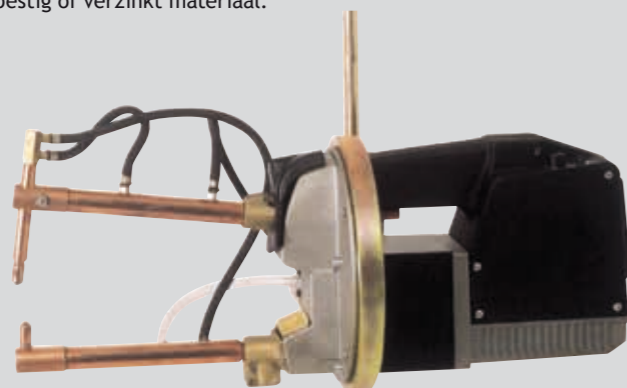

Armenset t.b.v. Tecna Puntlastang 7913

- Bestelnr. 135002859 L = 150 mm
- Bestelnr. 135002860 L = 250 mm
- Bestelnr. 135002861 L = 350 mm

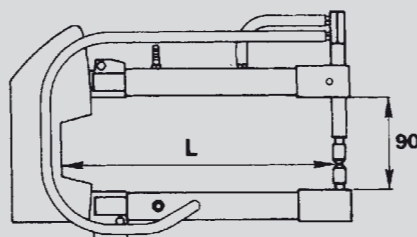

Tecna Puntlastang 7902

Toepasbaar voor onderhoudswerk en licht productiewerk in de plaatwerkindustrie. Standaard voorzien van een lasstroom- en lastijdregeling en armenset 7401 (125 mm).

Technische specificaties:
Koeling: Lucht
Nominiaal vermogen: 2.5 kVA
Maximaal lasvermogen: 16 kVA
Max. elektrodedruk: 38/120 daN
Gewicht: 11 kg

- 230 Volt Bestelnr. 130538822
- 400 Volt Bestelnr. 130520507

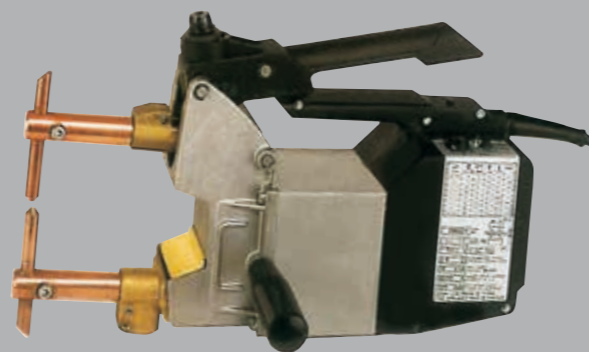

Elektrodenst t.b.v. Tecna Puntlastang 7902

- Bestelnr. 135002845 Ø 12 mm recht
- Bestelnr. 135002846 Ø 12 mm S-vorm

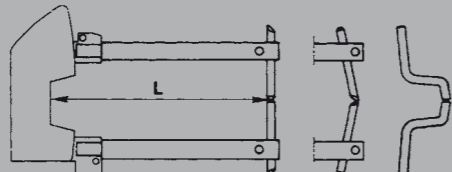

Armenset t.b.v. Tecna Puntlastang 7902

- Bestelnr. 135002838 L = 125 mm
- Bestelnr. 135002839 L = 250 mm
- Bestelnr. 135002840 L = 350 mm
- Bestelnr. 135002841 L = 500 mm

* Prijzen exclusief variabele legeringstoelagen.

Stiftlasbouten voor condensatorontlading lassen

Toepassingsgebied ligt in de dunne plaatverwerking vanaf 0,8 mm.

- Grove schroefdraad verkoperd**
Ø 3 t/m 5 mm diverse lengtes
- Schroefdraad verkoperd, RVS, aluminium**
Ø 3 t/m 6 mm diverse lengtes
- Massieve stift verkoperd**
Ø 3 t/m 6 mm diverse lengtes
- Binnendraad verkoperd, RVS, aluminium**
Ø 3 t/m 5 mm diverse lengtes



Tecna Spotter 3460N

Netspanning 400 Volt

Deze 2-fase spotter is simpel en eenvoudig te bedienen, maar kan elke spotterklus aan bij de autoschadehersteller. Inclusief accessoires en onderstel.

- Gebruiks klaar geleverd
- Eenvoudig en simpel

Bestelnr. 141017323
(incl. toebehoren en onderstel)



Tecna Spotter 3465

Netspanning 230 Volt

Multifunctionele draagbare spotter, met name geschikt voor het repareren van carrosserieën, het rechttrekken van plaatwerk, het oplassen van spotternagels en krimpen met een koolstaaf. Met 'autostart' functie.

- 4 geheugenfuncties
- Synergische bedieningsmogelijkheid
- Incl. slagtrekker, massaklem en accessoirekit

Bestelnr. 141049821
(incl. toebehoren, excl. onderstel)

Bestelnr. 141050072
(incl. toebehoren en onderstel)

Cebora spotterapparatuur gehomologeerd door vele autofabrikanten

TECNA Handspotter 7630

Netspanning 230 Volt

Eenvoudig maar functioneel spotterapparaat voor het oplassen van spotternagels en ringen.

Bestelnr. 141033629



Stiftlasmachine Power Spot 5700 aluminium

Netspanning 230 Volt

De technische kenmerken maken de Power Spot 5700 "Aluminium" tot het ideale gereedschap voor het lassen van aluminium, RVS of stalen draadeinden of stiften aan carrosserieën. Deze Power Spot 5700 is bij uitstek geschikt voor autoschadeherstel werkzaamheden. Compleet geleverd met pistool en aardklemmen.

Bestelnr. 140542980
(excl. verrijdbaar onderstel)

Bestelnr. 140546613
(incl. verrijdbaar onderstel)



Cebora Spot 2500

Netspanning 400 Volt

Veelzijdig spotterapparaat met synergische besturing en een digitaal bedieningspaneel. Speciaal ontworpen voor het oplassen van boutjes of draadeinden, stuiken, krimpen en pulserend verwarmen. Voorzien van een 'easy clamp' massaklem. 400 Volt.

Bestelnr. 140524692
(incl. verrijdbaar onderstel)



Massaklem voor spotter

'Easy clamp' massaklem.
Verpakt per stuk.
Bestelnr. 143018158

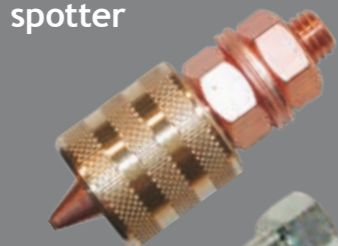

Trekhaak

Verpakt per stuk.
Bestelnr. 143020256



Puntplaathouder

Wordt geleverd exclusief
puntplaat. Verpakt per stuk.
Bestelnr. 143020254



Slagtrekker voor Multipuller

Wordt geleverd
exclusief haak.
Schroefdraad M15.
Verpakt per stuk.

Bestelnr.
143010855



Slagtrekker Tecna + Cebora

Slagtrekker met handgreep.
Verpakt per stuk.
Schroefdraad M14. Wordt
geleverd exclusief
puntplaathouder.

Bestelnr.
143020245

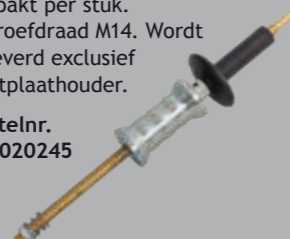

Haak voor slagtrekker Multipuller

Verpakt per stuk.

Bestelnr.
143010851



Multipuller 9-haaks

Verpakt per stuk.

Bestelnr. 143010854

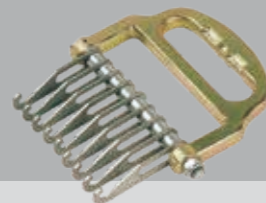

Spotternagels

Verkoperd 2.0 mm x 50 mm.
Verpakt per 1000 stuks.
Bestelnr. 143004504



Verkoperd 2.5 mm x 50 mm.
Verpakt per 1000 stuks.
Bestelnr. 143004506

Wavedraad voor multipuller

Verpakt per 50 stuks.
Bestelnr. 143004397



Ringen

8 mm x 16 mm
Verpakt per 100 stuks.
Bestelnr. 143022215



Puntplaat 3-zijdig

Verpakt per 20 stuks.
Bestelnr. 143022218



Spottertoebehoren

Ponstang Tama Junior

Geleverd met 5 mm
pons. Capaciteit bij
1.5 mm plaatdikte:
Ø 5 mm. Instelbare
afstand: tot 30 mm.

Verpakt per stuk.
Bestelnr. 256207802



Verzettang Tama

Max. plaatdikte:
1.0 mm. Bekbreedte:
22 mm. Zetafstand:
13 mm.

Verpakt per stuk.
Bestelnr. 256207795



Pons-verzettang Tama

Geleverd met 6 mm pons.
Capaciteit bij 1.0 mm plaat
dikte: Ø 6 mm. Instelbare afstand
(ponsen): 6 mm. Bekbreedte:
22 mm. Zetafstand: 13 mm.

Verpakt per stuk.
Bestelnr. 256207796



Slagtrekker Tecna + Cebora

Slagtrekker klein model.
Verpakt per stuk.
Schroefdraad M14. Wordt
geleverd exclusief
puntplaathouder.

Bestelnr.
143020242

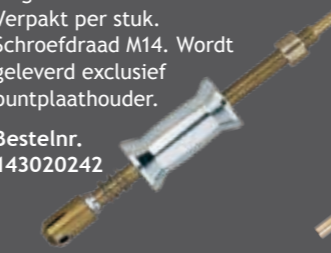

Slagtrekkerstang Tecna + Cebora

Verpakt per stuk.

Bestelnr.
143018148



Multipuller 4-haaks

T.b.v. slagtrekker Tecna + Cebora.
Verpakt per stuk.

Bestelnr. 143022207



Multipuller 6-haaks

T.b.v. slagtrekker Tecna + Cebora.
Verpakt per stuk.

Bestelnr. 143022208



Las- en stroomaggregaten



Het aanbod van de benzine of diesel
aangedreven aggregaten varieert van:

- DC lasaggregaten van 165 A tot 1000 A, uitgerust met één, twee of vier onafhankelijke lasstations;
- AC stroomaggregaten van 1 kVA tot 2000 kVA met handmatige of automatische werking.

GenSet maakt gebruik van de beste merken motoren, zoals Yanmar, Honda, Lombardini, Perkins, Kubota en Deutz. Doordat GenSet daarnaast alles zelf fabriceert en samenstelt is het mogelijk om klantspecifieke las- en stroomaggregaten te leveren. De lasdiesels zijn ontwikkeld voor gebruik onder zware, extreme omstandigheden.



Door sterke schommelingen in de grondstoffen kunnen prijzen sterk fluctueren. Bezoek de website voor de actuele prijzen.

Lasaggregaat MPM 16/400 SSY

Afmetingen (lxbxh): 1800 x 700 x 1230 mm

Gewicht: 740 kg

Super geluidgedempt lasaggregaat met dieselmotor Yanmar 4-TNV-88 - 4 cilinder, 24 pk (18 kWm), toerental 1500 t.p.m.

Lasstroom (DC):
400 A - 60%,
Hulpvermogen (AC - 50 Hz):
16 kVA - 400 V, 10 kVA - 230 V,
5 kVA - 48 V

Bestelnr. 401554756
(excl. terreinonderstel)



TERREINONDERSTEL
op aanvraag

Stage V
UE2016/1628 voor
mobiele apparatuur

Lasaggregaat MW 225 DC

Lasaggregaat met benzine motor Honda GX 390 OHV.
Lasstroom (DC): 220 A - 35%, 170 A - 60%.
Hulpvermogen (AC - 50 Hz): 5 kVA - 400 V, 3,2 kVA - 230V.

- Afmetingen (lxbxh): 720 x 480 x 515 mm
- Gewicht: 96 kg

Bestelnr. 401033162



Lasaggregaat MPM 5/180 I-D/AE-Y

Lasaggregaat met diesel motor Yanmar L100 AE.

- Elektrisch gestart
- Afmetingen (lxbxh): 920 x 460 x 570 mm
- Gewicht: 148 kg

Lasstroom (DC):
170 A - 35%, 140 A - 60%
Hulpvermogen
(AC - 50 Hz):
5 kVA - 400 V
4 kVA - 230 V

Bestelnr.
401018348



Stroomaggregaat MG 5000 I-HE

Stroomaggregaat met Honda GX 270 OHV benzinemotor.

- Afmetingen (lxbxh): 720 x 480 x 515 mm
- Gewicht: 63 kg

Vermogen (AC - 50 Hz):
5 kVA - 230 V

Bestelnr.
402019921



Stroomaggregaat MG 8000 I-HE

Stroomaggregaat met Honda Benzinemotor GX 390 OHV - 1 cyl. - 13 pk (9.6 kW).

- Vermogen (AC - 50 Hz): 7 kVA - 230 V
- Afmetingen (lxbxh): 730 x 480 x 520 mm

Bestelnr. 402025616



Afzuigapparatuur

KEMPER
Premium Partner

Lasrook en gezondheid

Bij het lassen en snijden ontstaat er rook en damp. Dit is een mengsel van fijne stofdeeltjes en gassen, dat schadelijk is voor de lasser en andere personen in zijn of haar omgeving. De overheid stelt steeds strengere eisen aan de lasrookconcentratie waaraan een lasser blootgesteld mag worden. Per 1 april 2010 geldt de aangescherpte MAC-waarde (Maximaal Aanvaardbare Concentratie) van 1 mg/m³.

Er zijn verschillende mogelijkheden om de schadelijke emissies af te zuigen:

Halventilatie

- 2 methoden: verdringsventilatie (ventilatie van lagen) of gemengde ventilatie
- Afzuiging gebeurt op een hoogte van 4-6 m

Afzuigkap

- Aanpassing van de afzuigkap aan de betreffende werkplek
- Afzuigen van de lasrook welke thermisch omhoog stijgt
- Zeer geringe noodzakelijke onderdruk

Laagvacuüm - puntafzuiging

- Makkelijk te positioneren door flexibele, lichtlopende afzuigarmen
- Vrij positioneerbare afzuigkap
- Goed afzuigresultaat tot max. 400 mm

Hoogvacuüm - puntafzuiging

- Efficiënte puntafzuiging door afzuigmondstukken
- Goed afzuigresultaat tot een afstand van max. 150 mm
- Eenvoudige aansluiting op het afzuigstelsel door slangen

Lastoorts met geïntegreerde afzuiging

- Integratie van de afzuiging in het laspistool
- Laag afzuigvolume
- Zeer goed afzuigresultaat



Lasgordijnen

CEPRO

Cepro Lasgordijnen:

- Goedgekeurd volgens ISO EN 25980
- Standaard 140 cm breed
- Volledig omzoomd
- 7 ophangogen elke 20 cm aan één zijde
- Drukknoppen elke 40 cm aan beide zijden
- Inclusief 7 gratis stalen haken

De belangrijkste gevaren van onbeschermde blootstelling aan laslicht zijn: lasogen (bij kortstondige blootstelling), staar (bij langdurige blootstelling) en een verbrande huid. Dit laatste kan zelfs uitmonden in huidkanker. De lasser beschermt zichzelf met een laskap en beschermende kleding. Omstanders staan echter bloot aan dezelfde gevaren. Het beschermen van omstanders door middel van lasgordijnen rondom de lasplek is dus van groot belang ter voorkoming van langdurig ziekteverzuim. Bij het afschermen van de lasplaats van andere werkplekken, blijft het van groot belang om van buiten af zicht te houden op het werk. Niet alleen vanwege de controle op de voortgang van het werk, maar ook om snel te kunnen reageren bij calamiteiten dient een lasgordijn gemaakt worden van transparant materiaal. Dit voorkomt bovendien claustrofobische gevoelens van de lasser.

Door sterke schommelingen in de grondstoffen kunnen prijzen sterk fluctueren. Bezoek de website voor de actuele prijzen.





ProfiMaster

Een filtertoestel met een robuuste kwaliteit voor incidenteel en/of regelmatig laswerk. De wegwerpfilters beschikken over een hoge lasrook opnamecapaciteit en kunnen eenvoudig verwisseld worden. De positioneerbare afzuigarm heeft een actieradius van 360 graden. Dankzij de vorm van de afzuigkap wordt de lasrook van het lasproces effectief afgezogen. Aansluitspanning 400 Volt.

- IFA-certificering: W3-gecertificeerd
- Geschikt voor staal en chroom-nikkel
- Breed inzetbaar
- Grote actieradius
- Krachtig filter
- Ø 150 mm.

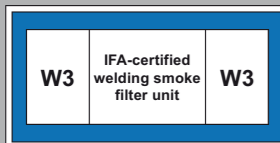

ProfiMaster, 3 meter
Bestelnr. 170539505

Hoofdfilter
Bestelnr. 170539510

ProfiMaster, 4 meter
Bestelnr. 170539506

Voorfiltermatten
(set à 10 stuks)
Bestelnr. 170504561

Filter-Table

De Filter-Table is een perfecte combinatie van een las- en slijptafel met een filterunit. Het grote werkblad verhoogt de effectiviteit bij las- en slijpwerkzaamheden. Het toestel met een verzadigingsfilter is voor beperkte tot gemiddelde stofhoeveelheden geschikt met een incidenteel tot regelmatig gebruik.

Afzuigvermogen: 1400 m³/h
Netspanning: 400 V / 50 Hz
Motorvermogen: 1.5 kW
Geluidsniveau: 71 dB(A)
Afmetingen (b x d x h):
1200 x 800 x 1340 mm



Bestelnr. 170529376

Afzuigarm in slanguitvoering

Deze afzuigarmen zijn speciaal ontwikkeld voor het afzuigen van gezondheidsschadelijke dampen en stoffen aan de bron. Compleet set bestaat uit:

- Afzuigarm (Inclusief wandconsole, draaikrans en afzuigkap)
- Ventilator 2000 m³ - 400 Volt
- Verbindingsset uitblaaszijde ventilator
- Motorbeveiligingsschakelaar

Afzuigarm 2 meter Bestelnr. 170518396

Afzuigarm 3 meter Bestelnr. 170518397

Afzuigarm 4 meter Bestelnr. 170518398



CleanAirTower SF 9000

Halventilatie met Speicherfilter en met een afzuigcapaciteit van 9000 m³/h.

Overal waar een bronafzuiging niet gerealiseerd kan worden of niet afdoende is, kan men de ruimtelijke afzuiging CleanAirTower toepassen. De CleanAirTower SF 9000 is voorzien van een vervangingsfilter. Hij beschermt de medewerkers en de machines doeltreffend tegen fijnstof. De gereinigde lucht blijft in dezelfde ruimte. Het ruimteventilatie toestel veroorzaakt minimale luchtvervelingen, de schone lucht wordt op vloerniveau in de hal teruggespoeld.

Bestelnr. 170554495



Slijpdeken Weldkar AP T 500

Slijpdeken voor verticaal gebruik. Deze slijpdeken is geschikt voor lichtere slijpwerkzaamheden. Glasvezeldoek met een grijze vlamvertragende PU-coating aan één zijde.

- Langdurige temperatuurbestendigheid: 550°C
- Piekt temperatuur: 600°C
- Gewicht: 475 gr/m²

Afmeting	Bestelnr.
200 x 100 cm	255042236
200 x 200 cm	255042235
200 x 300 cm	255042234

Afname per rol van 50 mtr., breedte 1 mtr.
Bestelnr. 255003613

Las-Slijpdeken Weldkar PA T 750

Allround las-slijpdeken voor horizontaal en verticaal gebruik. De Weldkar PA is een glasvezeldoek en tweezijdig gecoat met anorganische hoogtemperatuurcoating. De coating verhoogt de schuifweerstand en bindt de glasvezeldeeltjes. Asbestvrij.

- Langdurige temperatuurbestendigheid: 700°C
- Piekt temperatuur: 750°C
- Gewicht: 700 gr/m²

Afmeting	Bestelnr.	Afmeting	Bestelnr.
100 x 100 cm	255003615	300 x 300 cm	255041805
200 x 100 cm	255003619	400 x 300 cm	255003638
200 x 200 cm	255003625	400 x 400 cm	255034028
200 x 300 cm	255003629		

Afname per rol van 25 mtr., breedte 1 mtr.
Bestelnr. 255003611



Weldkar AP T 500 Weldkar AT T 600 Weldkar KR T 600 Weldkar PA T 750 Weldkar HE T 900 Weldkar OL T 1300 Gold Weldkar SA T 1300

Las- en slijpdeken Weldkar HE T 900

Las- en slijpdeken voor horizontaal en verticaal gebruik. Uitermate geschikt bij hoge temperaturen en bij hoge mechanische belasting. De Weldkar HE is een glasvezeldoek voorzien van een dubbelzijdige PU-coating als ook een organische coating voor kortdurende hoge belastingen.

- Langdurige temperatuurbestendigheid: 750°C
- Piekt temperatuur: 900°C
- Gewicht: 1200 gr/m²

Afmeting	Bestelnr.	Afmeting	Bestelnr.
100 x 100 cm	255003614	300 x 300 cm	255003633
200 x 100 cm	255003618	400 x 300 cm	255003637
200 x 200 cm	255003624	400 x 400 cm	255002582
200 x 300 cm	255003628		

Afname per rol van 25 mtr., breedte 1 mtr.
Bestelnr. 255003610

Laskussen

Voor een comfortabele werkhouding. Piekt temperatuur 550°C. Afmetingen: 50 x 50 x 8 cm.

Bestelnr. 255020491



Zuigblaas-unit Weldkar VAF-300 Blue

3400m³/h, 230 Volt, Ø 305 mm

Deze lichtgewicht VAF-300 ventilator met sterke 1 pk elektromotor is ideaal voor het gebruik op locatie. Door het slimme ontwerp is deze ventilator stapelbaar en corrosiebestendig. De 12 inch propellor zorgt ervoor dat (vervuilde) lucht wordt verplaatst. Ook is de VAF-300 een ideale keus voor het ventileren van werkplekken en het drogen van grote open ruimten.



Bestelnr. 171544753
(incl. afzuigslang 7.5 meter)

Afzuigslang Ø 305 mm,
7.5 meter t.b.v. VAF-300
Bestelnr. 176044754

Koppelstuk afzuigslang
Bestelnr. 176040847

Slangklem BD 50 - 305 mm RVS
Bestelnr. 176024418

Slijpdeken Weldkar AT T 600

Allround slijpdeken voor verticaal gebruik. Glasvezeldoek voorzien van een 2-zijdige PU-coating voor verhoging van slijpvastheid en stevigheid.

- Langdurige temperatuurbestendigheid: 550°C
- Piekt temperatuur: 600°C
- Gewicht: 720 gr/m²

Afmeting	Bestelnr.	Afmeting	Bestelnr.
100 x 100 cm	255003616	300 x 300 cm	255003635
200 x 100 cm	255003623	400 x 300 cm	255003639
200 x 200 cm	255003626	400 x 400 cm	255018521
200 x 300 cm	255003630		

Afname per rol van 25 mtr., breedte 1 mtr. Bestelnr. 255003612
Afname per rol van 50 mtr., breedte 1,5 mtr. Bestelnr. 255029190

Slijpdeken Weldkar KR T 600

Allround slijpdeken voor verticaal gebruik, bijvoorbeeld als slijpgordijn. Asbestvrij. De Weldkar KR is een glasvezeldoek en eenzijdig gecoat met polyurethane. Omzoomd met Kevlar garen.

- Langdurige temperatuurbestendigheid: 550°C
- Piekt temperatuur: 600°C
- Gewicht: 690 gr/m²

Afmeting	Bestelnr.	Afmeting	Bestelnr.
100 x 100 cm	255003617	300 x 300 cm	255003636
200 x 100 cm	255003620	400 x 300 cm	255003640
200 x 200 cm	255003627	400 x 400 cm	255042233
200 x 300 cm	255003631		

Afname per rol van 25 mtr., breedte 1 mtr. Bestelnr. 255005616
Afname per rol van 50 mtr., breedte 1,5 mtr. Bestelnr. 255041971

Las- en slijpdeken Weldkar OL T 1300 Gold

Las- en slijpdeken voor horizontaal en verticaal gebruik, voor het opvangen van lasdruppels en gutsen. Vervaardigd uit hoogwaardig milieuvriendelijk silicaat weefsel. Coating op minerale basis.

- Langdurige temperatuurbestendigheid: 1000°C
- Piekt temperatuur: 1300°C
- Gewicht: 1150 gr/m²

Afmeting	Bestelnr.	Afmeting	Bestelnr.
90 x 100 cm	255003644	180 x 300 cm	255003622
90 x 200 cm	255020492	270 x 300 cm	255003632
180 x 200 cm	255003621		

Afname per rol van 50 mtr., breedte 0.90 mtr. Bestelnr. 255003643

Las- en slijpdeken Weldkar SA T 1300

Allround las- en slijpdeken gemaakt uit non-woven krasvrij carbon vilt en is vrij van asbest en keramische vezels. Dit lichtgewicht lasdeken is zeer flexibel en ook goed te gebruiken in kleine ruimtes. Alleen geschikt als isolatiedeken bij temperaturen onder de 200 graden.

- Langdurige temperatuurbestendigheid: 1300°C
- Gewicht: 420 gr/m²

Afmeting	Bestelnr.	Afmeting	Bestelnr.
100 x 100 cm	255034571	200 x 200 cm	255034573
200 x 100 cm	255034572	200 x 300 cm	255034574

Afname per rol van 10 mtr., breedte 2 mtr. Bestelnr. 255034575
Afname per rol van 50 mtr., breedte 2 mtr. Bestelnr. 255034576

Bescherm omstanders tegen gevaarlijk laslicht! Met behulp van de onderstaande producten beschermt u personen en producten in de directe omgeving van laswerkzaamheden tegen de hinderlijke en gevaarlijke stralingen die daarbij vrijkomen. Met lasschermen kan snel en eenvoudig een flexibele laswerkplaats worden gecreëerd.

Voorzien van DIN EN ISO 25980 certificering!

Het Robusto programma omvat een serie schermen van zeer hoge kwaliteit. De schermen zijn gemaakt uit ronde buis (35 x 2,5 mm) en rechthoekige buis (50 x 30 x 2 mm) en worden afgewerkt in een grijze poedercoating RAL 7035. De Robusto schermen zijn verrijdbaar en voorzien van 4 zwenkwielen waarvan 2 met rem.

Lasscherm Robusto enkelvoudig scherm

Enkelvoudig scherm: hoogte 210 cm, breedte 215 cm.

Lasgordijn Oranje	Bestelnr. 254507218
Lasgordijn Groen 6	Bestelnr. 254501206
Lasgordijn Groen 9	Bestelnr. 254507219
Lasgordijn Brons	Bestelnr. 254501207
Slijpgordijn Clear	Bestelnr. 254507217

Lasscherm Robusto driedelig scherm

Driedelig Scherm: hoogte 210 cm, breedte 355 cm, middenkader 215 cm, met 2 zwenkarmen van elk 70 cm.

Lasgordijn Oranje	Bestelnr. 254507206
Lasgordijn Groen 6	Bestelnr. 254507207
Lasgordijn Groen 9	Bestelnr. 254507209
Lasgordijn Brons	Bestelnr. 254507208
Slijpgordijn Clear	Bestelnr. 254507205

Lasscherm Gazelle

De Gazelle lasschermen zijn zeer licht van gewicht (6 kg), hebben een hoogte van 200 cm en een breedte van 200 cm en zijn voorzien van een spangordijn met een hoogte van 170 cm. Dit Gazelle scherm is toepasbaar in kleine werkplaatsen en bij lage gebruik frequenties.

Lasgordijn Oranje	Bestelnr. 254526861
Lasgordijn Groen 6	Bestelnr. 254526864
Lasgordijn Groen 9	Bestelnr. 254526862
Lasgordijn Brons	Bestelnr. 254526865
Slijpgordijn Clear	Bestelnr. 254535781

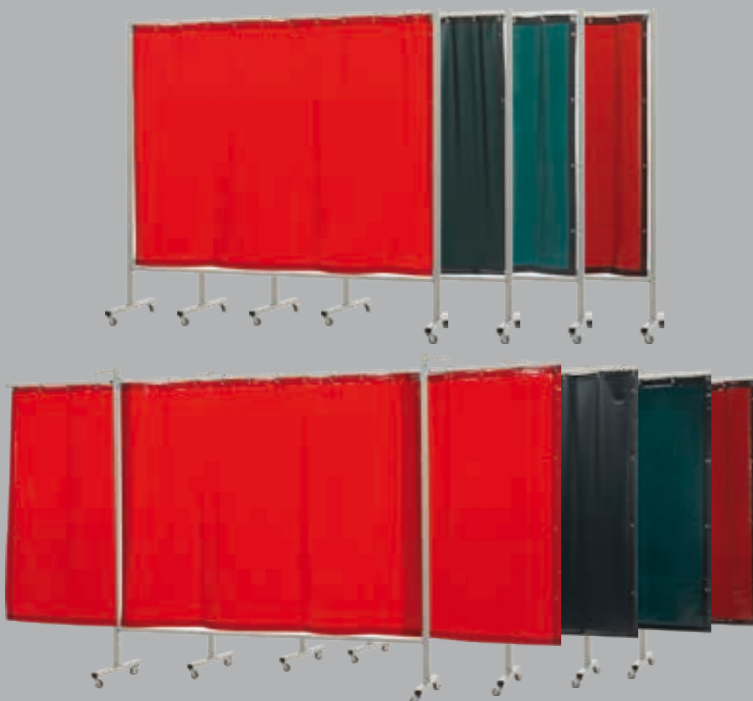

Lasscherm Omnium

De Omnium lasschermen zijn stabiele en fraai afgewerkte schermen. De schermen zijn gemaakt uit ronde buis (30 x 2 mm) en vierkante buis (40 x 30 x 2 mm) en worden afgewerkt in een grijze poedercoating RAL 7035. De Omnium schermen zijn verrijdbaar en leverbaar in de volgende uitvoeringen:

Enkelvoudig scherm: hoogte 200 cm, breedte 215 cm.

Enkel scherm, Lasgordijn Oranje	Bestelnr. 254507239
Enkel scherm, Lasgordijn Groen 6	Bestelnr. 254507240
Enkel scherm, Lasgordijn Groen 9	Bestelnr. 254507242
Enkel scherm, Lasgordijn Brons	Bestelnr. 254507241
Enkel scherm, Slijpgordijn Clear	Bestelnr. 254507238

Driedelig scherm: hoogte 200 cm, breedte 375 cm, middenkader 215 cm, met 2 zwenkarmen van elk 80 cm.

Driedelig, Lasgordijn Oranje	Bestelnr. 254507256
Driedelig, Lasgordijn Groen 6	Bestelnr. 254526313
Driedelig, Lasgordijn Groen 9	Bestelnr. 254524443
Driedelig, Lasgordijn Brons	Bestelnr. 254526314
Driedelig, Slijpgordijn Clear	Bestelnr. 254525535

Lasgordijnen Oranje

Bestelnr.	Afmeting (cm)
254526302	H 160 x B 140
254507153	H 180 x B 140
254507154	H 200 x B 140
254507155	H 220 x B 140
254507156	H 240 x B 140
254507157	H 260 x B 140
254507158	H 280 x B 140
254507159	H 300 x B 140

Lasgordijnen Groen-6

Bestelnr.	Afmeting (cm)
254507161	H 160 x B 140
254507162	H 180 x B 140
254507163	H 200 x B 140
254507164	H 220 x B 140
254507165	H 240 x B 140
254507166	H 260 x B 140
254507167	H 280 x B 140
254507168	H 300 x B 140

Lasgordijnen Groen-9

Bestelnr.	Afmeting (cm)
254507173	H 160 x B 140
254507174	H 180 x B 140
254526400	H 200 x B 140
254507176	H 220 x B 140
254507177	H 240 x B 140
254507178	H 260 x B 140
254507179	H 280 x B 140
254526308	H 300 x B 140

Lasgordijnen Brons

Bestelnr.	Afmeting (cm)
254526303	H 160 x B 140
254507170	H 180 x B 140
254501187	H 200 x B 140
254526304	H 220 x B 140
254524768	H 240 x B 140
254526305	H 260 x B 140
254526306	H 280 x B 140
254526307	H 300 x B 140

Lasgordijnen

- Goedgekeurd volgens ISO EN 25980
- Standaard 140 cm breed
- Volledig omzoomd
- 7 ophangogen elke 20 cm aan één 140 cm zijde
- Drukknoppen elke 40 cm aan beide zijkanten
- Worden geleverd met 7 stalen haken



Andere kleuren en afmetingen op aanvraag leverbaar

Slijpgordijnen Clear (transparant)

Bestelnr.	Afmeting (cm)
254507141	H 160 x B 140
254507142	H 180 x B 140
254507143	H 200 x B 140
254507144	H 220 x B 140
254507145	H 240 x B 140
254524260	H 260 x B 140
254526309	H 280 x B 140
254507146	H 300 x B 140

Lasparasol WK

Stevige lasparasol met waterafstotend en vlamwerend doek van ± 350 gr/m² dat alle weersinvloeden kan weerstaan. Voorzien van windvanger. Draagtas inbegrepen.

Ø 2.2 meter.
Bestelnr. 254534418

Ø 3.0 meter.
Bestelnr. 254534419



Lasparasol

Lasparasols met knikafstelling, 10 baleinen van 4.5 mm, voorzien van een stevige stormvaste mast met een wanddikte van 1.5 mm (binnendiameter 29 mm, buitendiameter 32 mm). Uitgevoerd met 100% waterdicht, schimmelwerend en vlamvertragend polyester. Kleur blauw.

Ø 2.5 meter.
Bestelnr. 255803404

Ø 3.0 meter.
Bestelnr. 255803405

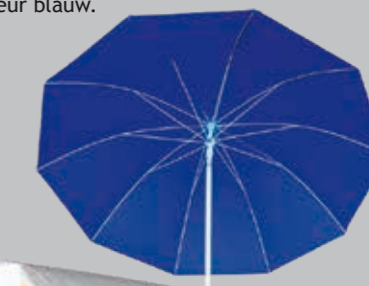

Opvouwbare lastent In 5 seconden opgezet

Deze kubus tent is in 5 seconden op te zetten en het frame zit aan het tentdoek vast zodat het zoekraken van onderdelen onmogelijk is. De aluminium scharnierplaten waar de stokken in samenkomen zijn van de beste kwaliteit. Geleverd in luxe draagtas. Gewicht: 13.5 kg.

180 x 180 x 200 cm Bestelnr. 259937941

250 x 250 x 200 cm Bestelnr. 259945596



Lastent 200 x 190 x 200 cm

Het doek van deze lastent kan aan de voor- en achterzijde opengeslagen worden. De openingen kunnen d.m.v. zeilogen gesloten worden. De stabiliteit wordt vergroot dankzij de slijkranden van 20 cm. Het tentdoek is gemaakt van vlamvertragend en waterafstotend polyester met aan beide zijde gecoat PVC. De tent heeft een breedte van 190 cm, diepte van 200 cm, zijhoogte van 200 cm en een middenhoogte van 220 cm.

Bestelnr. 254529019



Bescherm uzelf en uw collega's!

Bescherm uzelf en omstanders tegen de hinderlijke en gevaarlijke stralingen die bij het laserlassen vrijkomen. Creëer snel en eenvoudig een flexibele veilige laswerkplaats.

Mobiel zwenkarm frame met een passief laserbeschermingsgordijn ML-6.

Als lichtdicht materiaal is het gordijn geschikt voor lasergolflengten van 200 tot 11000 nm in het middelsterke bereik en is het volgens de DIN EN 12254:2012-04 norm gecertificeerd voor afscherming op laserwerkplekken.

Het meerlaags beschermingsgordijn ML-6 is geschikt voor gebruik rond laserzones in de laserklassen 3B, 3R en 4.

- Flexibel gebruik voor veranderende werkplekken;
- Gordijnen van meerdere zwenkarm frames kunnen met elkaar worden verbonden d.m.v. klittenband;
- Hoge mechanische flexibiliteit;
- Gemakkelijk te reinigen dankzij het gesloten oppervlak van de laserzijde van het gordijn;
- Hoge laserbeschermingsniveaus, getest door DIN CERTCO;
- Volledig siliconenvrij;
- Laag gewicht per oppervlakte-eenheid van ca. 1200 g/m².

Technische specificaties:

Bestelnr. 119659266

Laser beschermingsgordijn ML-6 / 4000 x 2000 mm (BxH)

Bestelnr. 119659245

Laser beschermingsgordijn ML-6 / 5000 x 2000 mm (BxH)

Zwaailicht rood (optioneel)

Bestelnr. 119658814

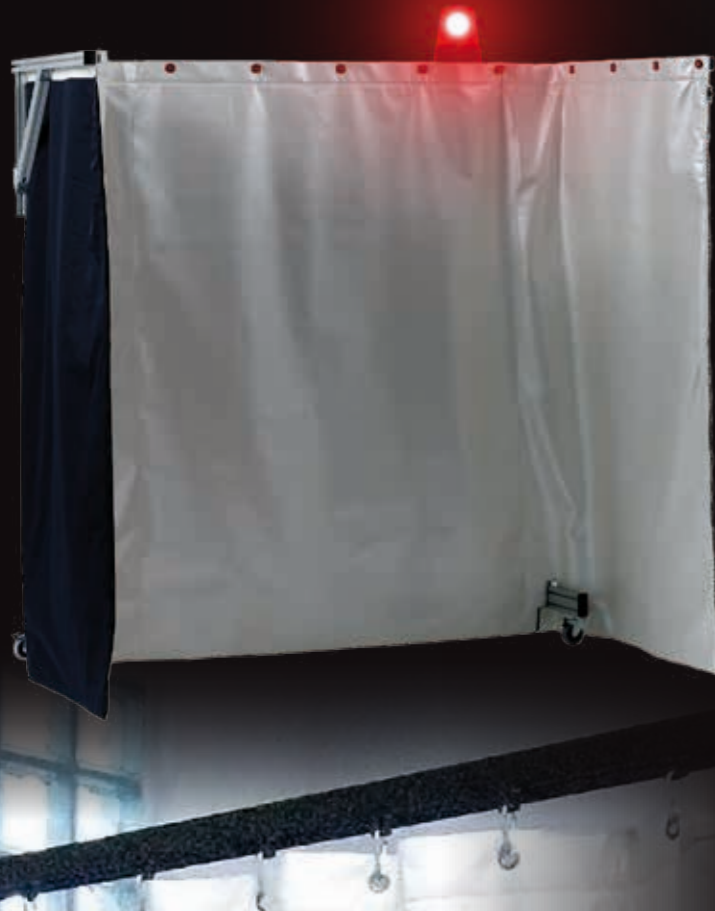

Er zijn ook cabines en beschermingsgordijnen op maat leverbaar, volgens uw specificaties.

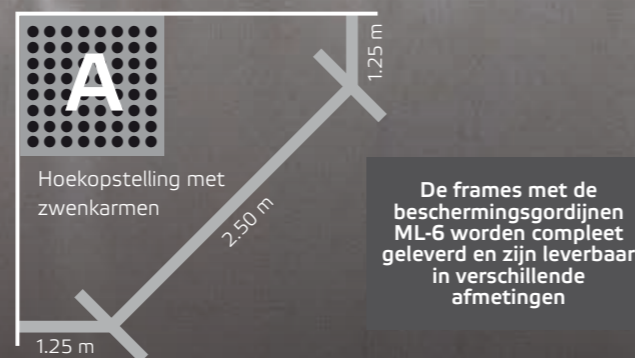

Bestelnr. 119659267 - Frame A voor 1 x 5 m (totaal 5 m)



Bestelnr. 119659268 - Frame B voor 1 x 5 m + 1 x 4 m (totaal 9 m)

Bestelnr. 119659269 - Frame B voor 2 x 4 m (totaal 8 m)

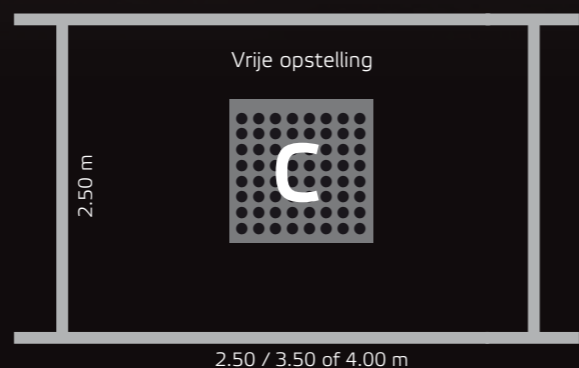

Bestelnr. 119659270 - Frame C voor 2 x 5 m (totaal 10 m)

Bestelnr. 119659271 - Frame C voor 3 x 4 m (totaal 12 m)

Bestelnr. 119659272 - Frame C voor 1 x 5 m + 2 x 4 m (totaal 13 m)

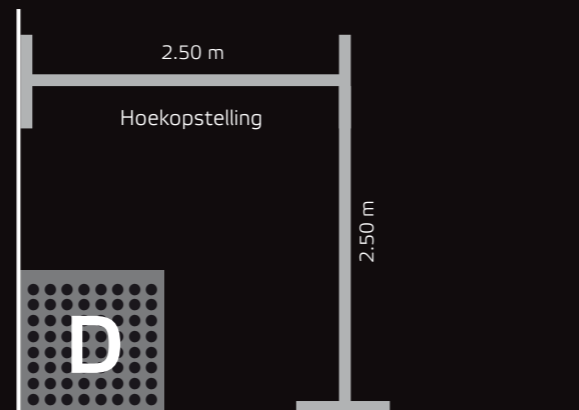

Bestelnr. 119659273 - Frame D voor 1 x 5 m (totaal 5 m)

De frames met de beschermingsgordijnen ML-6 worden compleet geleverd en zijn leverbaar in verschillende afmetingen

Lastafels

WELDKAR



Door sterke schommelingen in de grondstoffen kunnen prijzen sterk fluctueren. Bezoek de website voor de actuele prijzen.

Pijpsteunen- en klemmen

Mechanisatie

De juiste verbinding tussen kwaliteit en prijs

De professionele las- & opspantafels van Weldkar worden vervaardigd uit een hoogwaardige gereedschapsstaal type S355 MC volgens de norm EN 10025. Dit gereedschapsstaal wordt ook wel snelstaal of High Speed Steel (HSS) genoemd. Het materiaal behoudt ook bij hogere temperaturen zijn hardheid en is daardoor zeer geschikt voor gereedschap dat heet kan worden. Door een goede belastbaarheid is de tafel uitstekend geschikt voor licht en zwaar werk. Bescherming tegen het aanhechten van lasspetters geschiedt door middel van anti-hecht spray.

Een lastafel, ook wel opspantafel genoemd, is een onmisbaar hulpmiddel voor iedere professionele lasser. Met de opspantafel is het mogelijk om lasconstructies in de uiteindelijke vorm op te spannen, om ze vervolgens gemakkelijk af te lassen. De opspantafels van Weldkar zijn beschikbaar met boringsgaten van $\varnothing 28$ mm diameter. Door de opspangereedschappen te gebruiken in combinatie met de lastafel neemt de productiviteitsverbetering verder toe. De gereedschappen zijn zowel in een set als los verkrijgbaar. Door het grote aantal beschikbare hulpstukken wordt ieder probleem opgelost en kunt u met elke vorm metaal makkelijk uit de voeten.

De boringsrasters van 100 mm ($\varnothing 28$ mm systeem) zijn bij las- & opspantafels de meest voorkomende. De sleuven van de bouwdelen zijn hierop perfect afgestemd. Door een stabiele en massieve bouw ontstaat de hoogste kwaliteit van vakmanschap.

- Boringsgaten $\varnothing 28$ mm
- Afstand tussen boringsgaten 100 mm
- Afstand tussen boringsgaten (zijwanden) 100 mm
- Rasterafstand 100 mm
- Zijwanden hoogte 200 mm
- Maximaal belastbaar tot 3000 kg
- Materiaaldikte 15 mm
- Basishardheid ongeveer 220-270 Vickers
- Perfecte vlakheid van de tafel (+/- 0.5 mm)
- Afgeschuinde gaten voor eenvoudige montage van het gereedschap
- Gegraveerde schaalverdeling in het rooster 100 x 100 mm
- Verstelbare steunen (standaarduitrusting) of wielen met verstelbare steunen (extra uitrusting)
- Hoogteverstelling van de tafel met standaard poten ca. 880-930 mm



Lastafel Weldkar $\varnothing 28$ - Vast

Bestelnr.	Afmeting	Tafelpoten
257556576	1000 x 1000 x 15 mm	4
257556577	1500 x 1000 x 15 mm	4
257556578	2000 x 1000 x 15 mm	4
257556579	2400 x 1200 x 15 mm	6
257556580	3000 x 1500 x 15 mm	6

Lastafel Weldkar $\varnothing 28$ - Verrijdbaar

Bestelnr.	Afmeting	Tafelpoten
257556581	1000 x 1000 x 15 mm	4
257556582	1500 x 1000 x 15 mm	4
257556583	2000 x 1000 x 15 mm	4
257556584	2400 x 1200 x 15 mm	6
257556585	3000 x 1500 x 15 mm	6



Bekijk onze las- en opspantafels

Alle lastafels zijn ook verkrijgbaar met wielen.

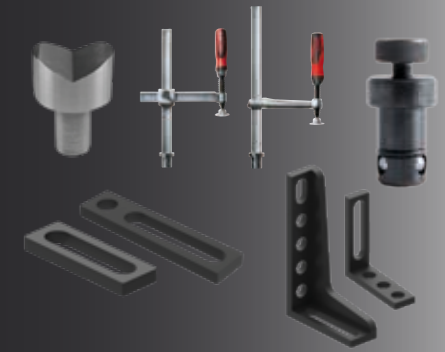

Lastafel toebehorenset standaard

Met dit toebehorenset heeft u een veelvoud aan gereedschappen in handen om de werkstukken in diverse mogelijkheden op te spannen. Uiteraard is dit set ook uit te breiden met een keur aan andere toebehoren. Zie onze website voor een uitgebreid overzicht.

Omschrijving	Aantal
Spanklem vast 300/140 mm	4
Spanklem variabel 300/175 mm	2
Snelspanbout	12
Prisma $\varnothing 58$ mm - 130°	2
Aanslag 150	4
Aanslag 225	4
Winkelhaak 185 x 175 mm	2
Winkelhaak 300 x 190 mm	2

Bestelnr. 257554758



Verrijdbare wagen voor toebehoren

Met deze verrijdbare Weldkar toebehorenwagen heeft u al uw opspangereedschappen netjes, handig en overzichtelijk gerangschikt binnen handbereik.

Deze verrijdbare toebehorenwagen is snel te transporteren naar de werkplek.

Bestelnr. 257556575 (excl. toebehoren)

Spanklem vast 300/140 mm 257554731	Spanklem variabel 300/175 mm 257554730	Spanklem snelspanner 300/140 mm 257554765	Spanklem draaibaar (adapter) 257554746 Verlengstuk TWX voor spanklem draaibaar 257554745	Spanner horizontaal STC-HH 70 257554747	Spanner schuifstang STC-IHH 25 257554748	Aanslag excentrisch $\varnothing 100$ mm 257554337	Gradenboog 257554531	Aanslag 150 mm 257554426	Aanslag 225 mm 257554338
Aanslag 260 mm 257554427	Aanslag 500 mm 257554428	Platte winkelhaak 275 x 150 mm 257554533	Platte winkelhaak 320 x 150 mm 257554532	Platte winkelhaak 350 x 250 mm 257554534	Winkelhaak 185 x 175 mm 257554339	Winkelhaak 300 x 190 mm 257554429	Winkelhaak 450 x 250 mm 257554342	Winkelhaak 275 x 500 x 175 x 100 mm 257554367	Graden Winkelhaak 200 x 200 mm 257554340
Verlengstuk tafel 1000 x 100 mm 257554336	Verlengstuk tafel 1000 x 200 mm 257554343	Adapter t.b.v. Spanner Spanopzetstuk 257554749	Snelspanbout 257554335	Spanopzetstuk variabel TW28VAD 257554732	Prisma $\varnothing 58$ mm - 130° 257554347	Borstel $\varnothing 30$ mm 257556590	Bevestigingspin t.b.v. tafels koppelen 257554435	Handspray flacon 500 ml (leeg) 251553339 Antispat Protec CE15L 10 liter 251527665	Ontvetter Kroon-O-Sol, blik á 5 liter 251556531

Koppen voor Tri-Stand & Tri Folding Stand

V-kop staal Bestelnr. 708545882	Kop met RVS rollers Bestelnr. 708545884	RVS kogelrolkop (voor montage op V-kop) Bestelnr. 708545887	Kop met cilinderrol Bestelnr. 708545888
			
Kop met stalen rollers Bestelnr. 708545883	Kop met nylon rollers Bestelnr. 708545885	RVS overschuifplaatjes (voor V-kop) Bestelnr. 708545889	Stalen kogelrolkop (voor montage op V-kop) Bestelnr. 708545886
			

Pijpschraag Duo Stand

Stevige pijpschraag met een draagcapaciteit van 2400 kg. In hoogte instelbaar van 74 tot 109 cm. Opties zijn met een snelklikstelsysteem te wisselen. Standaard geleverd zonder kop.

Bestelnr. 708545861



Koppen voor Duo Stand

Stalen wielen
Bestelnr. 708545875



Nylon wielen
Bestelnr. 708545877



RVS wielen
Bestelnr. 708545876



RVS kogelrolkop
Bestelnr. 708545879



Pijpklem PDQ Fit-Up

Snelspanklem voor het in lijn positioneren van pijp/pijp en pijp/lasfittingen.

- Standaard
- Voor RVS
- Werkplaats/montage

Pijpklem 1" - 3"
Bestelnr. 708556869

Pijpklem 2" - 6"
Bestelnr. 708556870

Pijpklem 6" - 14"
Bestelnr. 708556871



E-Z Fit pijpklem Gold

Snelspanklem voor het in lijn positioneren van pijp/pijp en pijp/lasfittingen.

- Heavy duty • Voor staal • Industrie • Meest verkocht

Pijpklem 1" - 3"
Bestelnr. 708546077

Pijpklem 2" - 5"
Bestelnr. 708546078

Pijpklem 3" - 7"
Bestelnr. 708546079

Pijpklem 5" - 9"
Bestelnr. 708546080

Pijpklem 9" - 14"
Bestelnr. 708546081

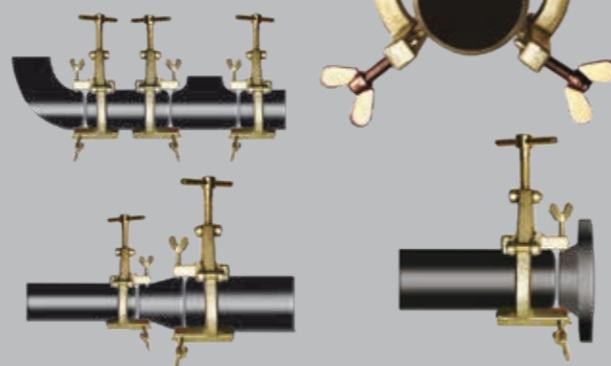

Set voor RVS pijpklem Gold

T.b.v. pijpklem Gold. Dit maakt alle contactpunten van de klem roestvrijstaal, om vervuiling van de buis te elimineren.



RVS-set 1" - 3"
Bestelnr. 708547989

RVS-set 2" - 5"
Bestelnr. 708547990

RVS-set 3" - 7"
Bestelnr. 708547991

RVS-set 5" - 9"
Bestelnr. 708547992

RVS-set 9" - 14"
Bestelnr. 708547993

Pijpsteun Tri-Stand & Tri Folding Stand

vast of opvouwbaar

Vaste of opvouwbare pijpsteun van slechts 11.3 kg met een draagvermogen van maar liefst 1585 kg. Standaard voorzien van V-kop. Nauwkeurig in hoogte instelbaar van 69 tot 122 cm met behulp van een draadspindel.

Hi-Pro Jack vast, met V-kop
Bestelnr. 708545880

Fold Jack opvouwbaar, met V-kop
Bestelnr. 708545881



Single chain en Double chain klemmen

Bestelnr.	Omschrijving	1-12"	25-325 mm
708547694	Pijpklem TP E-Z Single Chain	1-12"	25-325 mm
708550291	Pijpklem TP E-Z Single Chain	4-20"	102-510 mm
708550292	Pijpklem TP E-Z Single Chain	10-36"	254-915 mm
708552181	Pijpklem TP E-Z Single Chain	10-72"	254-1830 mm
708548079	Pijpklem TP E-Z Single Chain SS	1-12"	25-320 mm
708550290	Pijpklem TP E-Z Single Chain SS	4-20"	102-510 mm
708550283	Pijpklem TP E-Z Single Chain SS	10-36"	254-915 mm
708552180	Pijpklem TP E-Z Single Chain SS	10-72"	254-1830 mm
708558188	Pijpklem TP E-Z Double Chain	10-36"	254-915 mm
708550284	Pijpklem TP E-Z Double Chain SS	10-36"	254-915 mm

Alle klemmen worden geleverd in hun eigen duurzame opbergkoffer. Klemmen kunnen ook worden geleverd met een optionele momentsleutel om de juiste spanning op de ketting aan te brengen (150 Nm). Hiermee kan de exacte vereiste spanning op de ketting worden aangebracht.

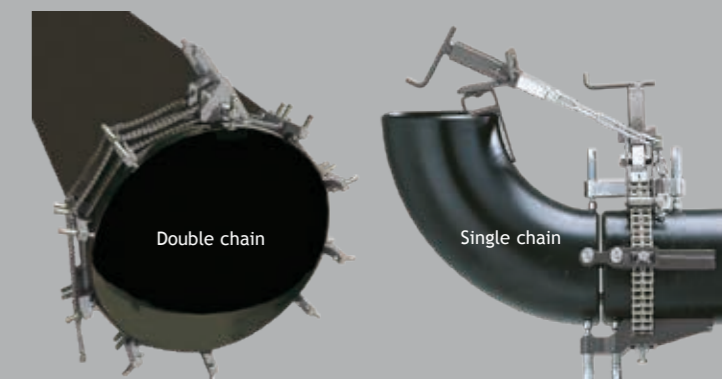

De E-Z Dubbele Kettingklem is een extra zwaar uitgevoerde klem speciaal ontworpen voor het uitlijnen en hervormen van buizen en vaten tot tot 20" (6M). De dubbele kettingklem kan pijpen met elk wandschema uitlijnen.

- E-Z Fit dubbele kettingklem omvat:**
- Lengte van de ketting die nodig is voor de buizenreeks
 - Extra zware vijzelstangen voor het buizenassortiment
 - Aantal hoofdblokken vermeld voor het pijpbereik
 - Twee (2) fijnafstellingen
 - Waterpas en steunapparaat (grotere klemmen geleverd met kabeltassel)
 - Krikschroefleutel
 - Gebruiksaanwijzing

De E-Z Fit dubbele kettingklemmen zijn ook verkrijgbaar in roestvrij staal. Modellen met roestvrijstalen contactpunten en ketting om het lassen van exotische materialen zonder risico van verontreiniging.

- Optioneel:**
- Momentsleutel
 - Afstandsschroeven van koolstof of roestvrij staal
 - Extra krikken en krikschroeven
 - Extra ketting

Zuurstofanalyser

- Zelfkalibrerend
- Minimum wachttijd: Het apparaat vertelt precies wanneer de resterende zuurstofconcentratie van een spoelgas laag genoeg is om het lassen te starten. U hoeft niet langer te vertrouwen op ruwe schattingen. Dit bespaart zowel tijd en gas.
- Minder verbruik spoelgas: Exacte controle van de resterende

zuurstof voorkomt onnodige purge gasverbruik en stelt u in staat om zuurstof-vrije lasnaden te produceren.

- Top-kwaliteit lasnaden: Top kwaliteit is gegarandeerd, te vroeg lassen en dus poreus, gekleurde of zelfs verkoelde lasnaden kunnen worden vermeden.
- Duplex / RVS: De Handy Purge Weld Purge Monitor kan worden gebruikt voor alle roestvrijstaal, duplex en bepaalde titanium lastoepassingen.

- Machine wordt compleet geleverd:
- Handy Purge Weld Purge Monitor
 - 1 meter slang met flow adapter
 - RVS meter
 - Vacuüm handpomp
 - Opberg doosje
 - Handleiding

Bestelnr. 708546084



SPS Power 76 / SPS Power 76HC

Stationaire lasmanipulator met een maximaal draagvermogen (horizontaal) van 100 kg. Uitgerust met een elektronisch geregelde rotatiesnelheid, HF bescherming en een handmatige kantelmogelijkheid van de opspantafel. Tafeldiameter: Ø 300 mm. Netspanning: 230 Volt.

Bestelnr. 700549226
(SPS Power 76)

Bestelnr. 700549227
(SPS Power 76HC -
Met tafeldoorlaat
van Ø 50 mm)

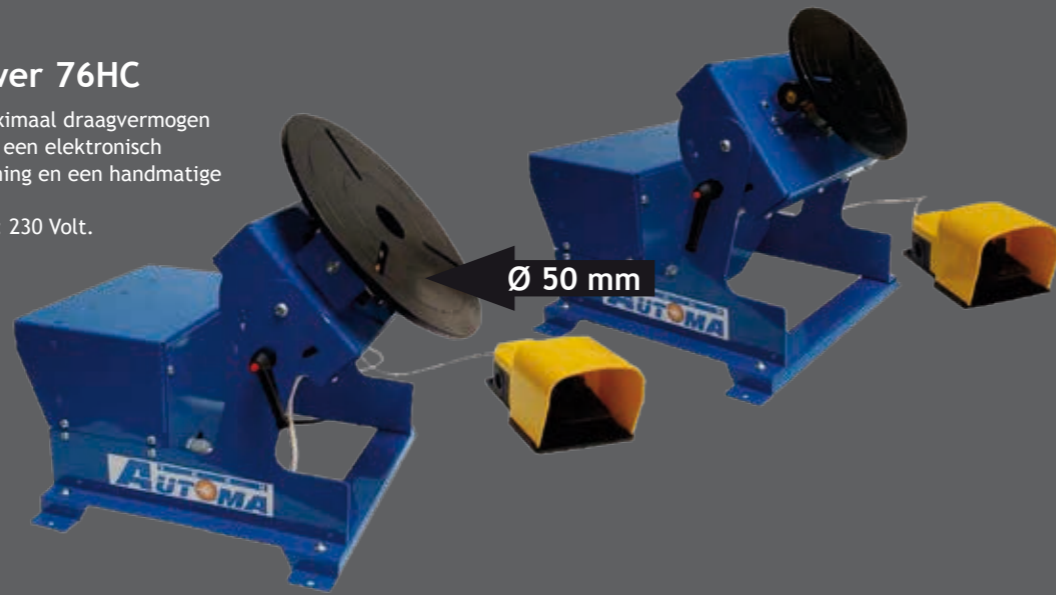

Lasmanipulatoren met een draagvermogen van 50 tot 8000 kg leverbaar!



Bekijk ons volledige assortiment manipulators op onze website.



Rollenbanken met draagvermogen van 1200 tot 25000 kg leverbaar!



Bekijk ons volledige assortiment rollenbanken op onze website.



Persoonlijke bescherming

WELDKAR **Speedglas**

Veilig werken vereist in de meeste gevallen het gebruik van persoonlijke beschermingsmiddelen (pbm's). Pbm's zijn er in alle soorten en maten. De keuze voor het juiste middel met de beste bescherming is essentieel. Middels een inventarisatie brengt de werkgever de gevaren en risico's van alle werkzaamheden in kaart om vervolgens beschermende maatregelen te treffen. Want goede pbm's beschermen het lichaam/lichaamsdelen maximaal tegen gevaren op de werkplek.

Door sterke schommelingen in de grondstoffen kunnen prijzen sterk fluctueren. Bezoek de website voor de actuele prijzen.



Het eerste gebogen lasfilter ter wereld

Combineer geweldig met ongelooflijk. Verhoog uw lasprestaties met G5-02. Een TIG-lasser hecht waarde aan precisie, zicht en comfort. Bij 3M hebben ze geluisterd naar TIG-lassers en de 3M™ Speedglas™ Lashelm G5-02 speciaal voor hen ontworpen. De nieuwste, hoogwaardige TIG-machines op basis van een omvormer bieden ongelooflijk stabiele bogen. Met de meest geavanceerde elektronica ooit en vier boogsensoren schakelt het G5-02 lasfilter zelfs bij zeer lage TIG-instellingen (bijv. 1 ampère), waardoor aan de nieuwe pr ISO 16321 'TIG+'-normen wordt voldaan. De lasser kan zich concentreren op het precisielassen in plaats van op de apparatuur. De G5-02 is zo licht mogelijk gemaakt, met een extreem dun, gebogen filterglaspakket. Bovendien zal de TIG-lasser merken dat het zwaartepunt dicht bij het midden van zijn hoofd ligt, waardoor de gewichtsverdeling beter is. En voor de slanke helm is de afvoer van uitgedemde lucht opnieuw ontwikkeld, zodat er minder warmte en vochtigheid ontstaat en de lasser dus meer comfort biedt.

Bestelnr. 180555726
Lashelm Speedglas G5-02, incl. gebogen filter

3M™ Speedglas™ Curved Glass Technology	ja
3M™ Speedglas™ Natural Colour Technology	ja
Schakeltijd, donker-licht	50-1000 ms
Schakeltijd, licht-donker	0.1 ms (+23 °C)
Donkere stand	Tint 8-12
Lichte stand	Tint 2.5
UV/IR-bescherming (permanent)	Tint 12
Gezichtsveldd (bij benadering)	150 x 76 mm
Gewicht, helm incl. lasfilter	535 gram
Auto AAN	ja
Bluetooth™ voor 3M Connected Equipment-app	ja
Levensduur batterij (uur)	1500
Aantal sensoren (detectie lasboog)	4
Classificatie	CE/ANSI
Goedkeuring lashelm/lasfilter	pr ISO 16321

Nu is er een breder zichtveld in een slankere helm.

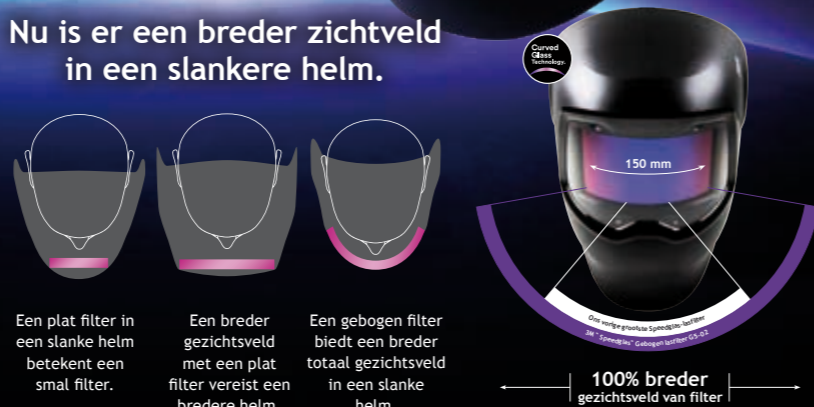

Een plat filter in een slanke helm betekent een smal filter.

Een breder gezichtsveld met een plat filter vereist een bredere helm.

Een gebogen filter biedt een breder totaal gezichtsveld in een slanke helm.

100% breder gezichtsveld van filter

Toebehoren G5-02

Bestelnr.	Omschrijving	Verpakt per	Pos.
180555767	Hoofdband met montageonderdelen	1 st.	1
180504391	Zweetband Speedglas, Frotte klitteband	2 st.	2
180538043	Zweetband Speedglas, Frotte, badstof	20 st.	2
180510418	Zweetband Speedglas, Leer lichtbruin	1 st.	2
180505744	Zweetband Speedglas, Katoen-zwart klittenband	2 st.	2
180555761	Helmschaal Speedglas Lashelm G5-02	1 st.	3
180553174	Grote hoofdsteun voor Lashelm	1 st.	4
180555787	Reinigingsdoekje tbv lashelm	1 st.	5
180501682	Keelbescherming Tecaweld Speedglas	1 st.	6
180527472	Hoofdbescherming Tecaweld, Speedglas 9100 / G5-02	1 st.	7
180510463	Monnikskap Speedglas Tecaweld	1 st.	8
180510168	Oor- en Keelbescherming, 3-delig	1 st.	9
180555788	Leesglas Speedglas G5-02, Sterkte 1.5	1 st.	10
180555789	Leesglas Speedglas G5-02, Sterkte 2.0	1 st.	10
180555790	Leesglas Speedglas G5-02, Sterkte 2.5	1 st.	10
180555766	Front Cover Speedglas lashelm G5-02	1 st.	11
180555762	Spatglas buiten G5-02 standaard	5 st.	12
180555763	Spatglas binnen G5-02	2 st.	13
180553257	Reservebatterijhouder lasfilter G5	1 st.	14
180553256	Batterij CR2450 3V voor lasfilter G5	1 st.	15
180555765	Cassette Speedglas G5-02, lasfilter 76 x 150 mm kleur 8-12	1 st.	16
180555764	Beschermhoes tbv lashelm G5-02	1 st.	17
180555791	Scharniermechanisme G5-02	1 st.	18

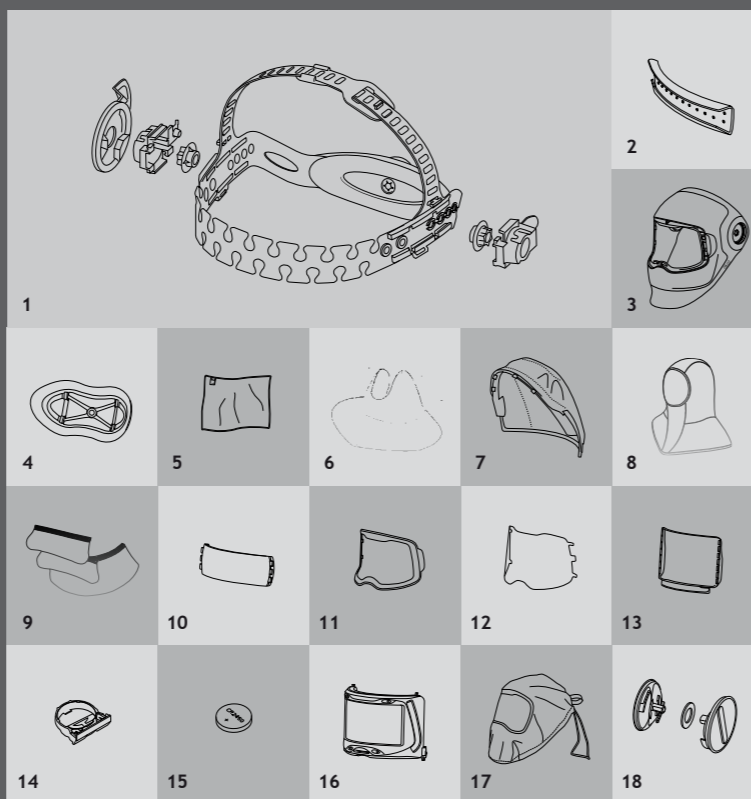

3M Speedglas automatische lashelm met verse luchtsysteem G5-01

Het grote (104 x 170 mm) heldere vizier is gebogen, met een uitstekend zicht naar boven, beneden en rondom. Voor meer controle over uw comfort stelt het innovatieve G5-01 helmsysteem u in staat de luchtstroom op uw gezicht, vizier of ergens daartussenin te richten. Stel uw helm opnieuw in met behulp van onze vele extra accessoires om de juiste bedekking voor uw hoofd, nek en schouders te hebben. Met het juiste type filter beschermt het Adflo ademhalingsstelsysteem u op effectieve wijze tegen zowel deeltjes als gassen - allemaal in één systeem. Het slanke profiel en ergonomische ontwerp maakt het gemakkelijker om in krappe ruimten te werken.



Speedglas lasfilter G5-01TW

- Verstelbare donkere kleuren 5 (slijpen) 8 tot 13
 - Hechtlasmodus
- Bestelnr. 180553117



Speedglas lasfilter G5-01VC

- Verstelbare donkere kleuren 5 (slijpen) 8 tot 14
 - Variabele kleurtechnologie
- Bestelnr. 180553116



Uitvoeringen

Standaard met Heavy-Duty batterij.

Bestelnr.	Omschrijving
180553105	Lashelm G5-01VC Adflo, met lasfilter + starterskit
180553106	Lashelm G5-01VC Adflo, met lasfilter
180553107	Lashelm G5-01TW Adflo, met lasfilter + starterskit
180553108	Lashelm G5-01TW Adflo, met lasfilter
180553109	Lashelm G5-01 Adflo, met starterskit (excl. lasfilter)
180553110	Lashelm G5-01 Adflo (excl. lasfilter)

Starterskit voor de G5-01 helm, bestaande uit:

- Drie soorten zweetbandjes: zacht katoen, badstof en leer
- Twee binnenbeschermmuiten en vier standaard buitenbeschermmuiten
- Eén heldere reservetvizierplaat*
- Eén beschermhoes voor ademslang
- Een reservegelaatsafdichting

Toebehoren G5-01

Bestelnr.	Omschrijving	Verpakt per	Pos.
180553250	Hoofdband met montageonderdelen	1 st.	1
180553244	Front Cover	1 st.	2
180553245	Front Cover binnenvizier	10 st.	3
180553192	Beschermruit buiten Anticondens	5 st.	4
180553248	Ademslanghouder	1 st.	5
180553252	Scharniermechanisme	2 st.	6
180527242	Beschermruit buiten standaard	10 st.	7
180545812	Beschermruit buiten krasbestendig	10 st.	7
180527243	Beschermruit buiten krasbestendig extra	10 st.	7
180527473	Beschermruit buiten hittebestendig	10 st.	7
180553117	Cassette Speedglas G5-01TW, lasfilter 73 x 109 mm kleur 8-13	1 st.	8
180553116	Cassette Speedglas G5-01VC, lasfilter 73 x 109 mm kleur 8-14	1 st.	8
180553175	Vergrootglashouder	1 st.	9
180510476	Leesglas, Sterkte 1.0	1 st.	10
180510477	Leesglas, Sterkte 1.5	1 st.	10
180510478	Leesglas, Sterkte 2.0	1 st.	10
180510479	Leesglas, Sterkte 2.5	1 st.	10
180526844	Leesglas, Sterkte 3.0	1 st.	10
180527247	Beschermruit binnen (77 x 117 mm)	5 st.	11
180553186	Hoofdbescherming brand vertragende stof	1 st.	12
180553157	Nekbescherming, rigide	1 st.	13
180553193	Zweetband badstof	3 st.	14
180553202	Zweetband katoen	3 st.	14
180553203	Zweetband leer	3 st.	14
180553256	Batterij CR2450 3V voor lasfilter	1 st.	15
180553257	Reservebatterijhouder	1 st.	16
180541869	Lasruit, kleur 10	2 st.	17
180541870	Lasruit, kleur 11	2 st.	17
180541871	Lasruit, kleur 12	2 st.	17
180541872	Lasruit, kleur 13	2 st.	17
180539123	Beschermruit buitenzijde 3M	2 st.	18
180553173	Draagtas	1 st.	19
180553249	Luchtkanaalademslang kort met houder	1 st.	20
180553247	Gezichtsafdichting	1 st.	21
180553112	Lashelm exclusief lasfilter, nek- en hoofdbescherming	1 st.	22



Onderdelen Speedglas Adflo Motor Unit

Code	Onderdeel	Type	Bestelnr.	Vervangen	Opmerking
1	Filterkap		180539323	Indien beschadigd	Ter bescherming van de motorunit.
2	Vonkenvanger		180516196	Indien nodig	Vervang vervormde en slecht zittende exemplaren.
3	Voorfilter (verpakt per 5)		180505900	Iedere week	Tijdig vervangen van de voorfilter verlengt de levensduur van het deeltjesfilter en verlaagt de werkingskosten.
4	Deeltjesfilter P3 (verpakt per 2)		180550750	Minstens iedere maand	Vervangen als de batterij snel leegloopt of als het volle filter de luchttoevoer onderbreekt. Vervang direct als de filterindicator van de motorunit 'rood' aangeeft.
5	Gas- en dampfilter A1B1E1		180516200	Om de 3 à 4 weken	Vervang het gas- en dampfilter onmiddellijk als er onaangename geuren worden waargenomen.
6	Geurfilter		180516199	Wanneer je onaangename geuren ruikt	Geurfilter is overbodig wanneer een gas- en dampfilter wordt gebruikt.
7	Batterij motor		180539319	Indien nodig	Vervangen als de batterij snel leegloopt of als deze niet volledig meer oplaadt.
			180539320		
8	Batterij lader		180539318	Indien beschadigd	Vervang wanneer de lader beschadigingen vertoont.
9	Lucht slang		180531868	Indien beschadigd, vervormd of lek	Gebruik een hoes om de levensduur te verlengen, of een rubberen slang bestemd voor intensief gebruik.
			180531869		
10	Gezichtsafdichting		180538382	Minstens om de 2 maanden	Verontreinigde gezichtsafdichting eerder vervangen bij erg vuile werkomstandigheden.
			180531858		
			180538895		

Lashelm Speedglas 9100 XXi



Lasfilter met verbeterde optische eigenschappen waardoor kleuren beter te herkennen zijn. Met een automatische aan/uit functie en 2 lasgeheugenfuncties. In combinatie met het bijbehorende frontpaneel is het met 1 druk op de knop gemakkelijk schakelen tussen de slijpstand (kleur 3) en lasstand. Bij het vastpakken van de helm schakelt het lasfilter automatisch in en bij geen gebruik weer uit.

Lashelm 9100 XXi
Bestelnr. 180543208

Lashelm 9100 XXi met Versaflor V-500E
Bestelnr. 180541132 + 180543354

Ombouwkit t.b.v. Lashelm 9100 (lasfilter XXi + front)
Bestelnr. 180543354

Lashelm Speedglas 9100

Voor optimale bescherming. Door de nieuwe vorm worden zelfs de oren en hals beter beschermd. Met uitgebreide filtermogelijkheden: kleur 3 voor slijpwerkzaamheden, kleur 5 voor autogeen lassen/snijden, kleur 8 voor microplasmalassen en TIG lassen bij lage stroomsterkte, kleur 9-13 voor de meest voorkomende lasprocessen (MMA, MIG/MAG en TIG). Voorzien van zonnecellen en "SideWindows".

Lashelm 9100 V
Bestelnr. 180527239

Lashelm 9100 X, groot venster
Bestelnr. 180527240

Lashelm 9100 XX, extra groot venster
52 Bestelnr. 180527241



Lashelm 9100FX

Lashelm met uniek opklapmechanisme, waarbij het lasfilter tot vlak boven het hoofd komt. Dit biedt veel stabiliteit en dus comfort voor de lasser. Een andere verbetering is het aanzienlijk grotere zichtvlak van het transparante vizier voor bijvoorbeeld slijpwerkzaamheden.

Lashelm 9100FX - X, groot venster
Bestelnr. 180531820 + 180527476

Lashelm 9100FX - XX, extra groot venster
Bestelnr. 180531820 + 180527477



Alles-in-1 bescherming voor zeer veeleisende werkomstandigheden

Adflo systeem

De Adflo heeft een deeltjesfilter en kan eenvoudig worden uitgebreid met een geur dan wel gas- en dampfilter. Daardoor biedt hij bij uiteenlopende lasklassen optimale bescherming. Groot voordeel van de Adflo is de compacte, ergonomische vormgeving. Het systeem werkt met een herlaadbare, interne batterij en heeft geen uitstekende hoeken. Daardoor is het zeer geschikt voor kleine ruimtes. Het opladen van de batterij gebeurt in slechts vier uur en de Adflo kan ondertussen gewoon worden gebruikt.

3M Speedglas automatische lashelm met verse luchtsysteem G5-01



Uitvoeringen

Standaard met Heavy-Duty batterij.

Bestelnr.	Omschrijving
180553105	Lashelm G5-01VC Adflo, met lasfilter + starterskit
180553106	Lashelm G5-01VC Adflo, met lasfilter
180553107	Lashelm G5-01TW Adflo, met lasfilter + starterskit
180553108	Lashelm G5-01TW Adflo, met lasfilter
180553109	Lashelm G5-01 Adflo, met starterskit (excl. lasfilter)
180553110	Lashelm G5-01 Adflo (excl. lasfilter)

Vizierhelm M-207 met Adflo systeem

Het M-207 Vizier met Adflo is een lichtgewicht, compact en goed uitgebalanceerd vizier die rechtstreeks bescherming biedt tegen een hele reeks risico's op gebied van ademhaling, inslagen en spatten.

Bestelnr. 180539313+182552509



Lashelm 9100 met Adflo systeem

- Koeler en schoner lassen
- Ontworpen voor krappe ruimtes
- Meer bescherming, comfort en controle



Lashelm 9100 X met Adflo systeem
Zichtveld lasfilter: 54 x 107 mm.
Bestelnr. 180539304 + 180527476

Lashelm 9100 XX met Adflo systeem
Zichtveld lasfilter: 73 x 107 mm.
Bestelnr. 180539304 + 180527477

Lashelm 9100 XXI met Adflo systeem
Zichtveld lasfilter: 73 x 107 mm.
Bestelnr. 180539304 + 180543207

Lashelm 9100MP met Adflo Systeem



Lashelm met veiligheidshelm. Beschermt ademhaling, hoofd, ogen, gelaat en gehoor. Alles-in-één lasbescherming voor zeer veeleisende werkomstandigheden. Geschikt voor de zware arbeidsomstandigheden op scheepswerven en bouwplaatsen. Ook leverbaar met Versaflor V-500 of TH3 kit.

Lashelm 9100MP - X groot venster
Bestelnr. 180539308 + 180527476

Lashelm 9100MP - XX extra groot venster
Bestelnr. 180539308 + 180527477

Voor maximale prestatie, bescherming en comfort is het van belang om de onderdelen regelmatig te controleren en tijdig te vervangen.

Lashelm Speedglas 100V

Het Speedglas 100V filter beschikt over de instelbare kleuren 8-12 en kleur 3. Het filter heeft ook drie gevoeligheidsniveaus: een normale instelling die wordt gebruikt voor de meeste lastoepassingen (zowel binnen als buiten), een instelling voor als andere lassers vlakbij aan het werk zijn en een instelling voor booglassen met laag vermogen of stabiel booglassen (bv. TIG). Geschikt voor de meeste lasprocessen, zoals elektrodelassen (MMA-lassen), MIG/MAG- en vele TIG toepassingen (> 20 Ampère).



Black
Bestelnr.
180528138



Trojan
Bestelnr.
180529455



Ice Hot
Bestelnr.
180534215



Razor Dragon
Bestelnr.
180534214

Lashelm Speedglas 100P

Speciaal voor lassers die geen behoefte hebben aan een automatisch donkerkleurende lasfilter, heeft deze Speedglas 100P een passief lasfilter in kleur 11. Wordt met name gebruikt door lassers die lang en ondoorbroken lassen in plaats van hechtlassen. Het zichtveld heeft een afmeting van 110 x 90 mm.

Bestelnr.
180537520

HET KLASSIEKE 9002 MODEL

Lashelm Speedglas 9002 NC

Hetzelfde design, met de nieuwe Natural Color Technology en een hoofdband ontworpen voor extra comfort. Dankzij de verbeterde optische eigenschappen ziet u alles lichter, gedetailleerder en kleurrijker! Hierdoor heeft u meer controle over uw smeltbad.

Bestelnr. 180547847



Standaard
kleur 3

Natural Color
Technology kleur 3



Code	Onderdeel	Type	Verp. per	9002 NC	9100	9100FX	9100MP	9100XXi	SL	100 S, V en P	9000/ Flexview/ Utility
1	Zilveren front Vervangen indien beschadigd	Standaard XXi Flexview 9002(NC)/Utility	1 1 1 1	180547850	180531594 180543999*	180531872	180531872	180543999*		180528407	180512776 180512754
2	Beschermruit buitenzijde Om de week vervangen	Standaard Krasvast Extra krasvast+ Hittebestendig	5'/10 5'/10 10 10	180512745 180512746 180512747	180527242 180527243 180527473	180527242 180527243 180527473	180527242 180527243 180527473	180527242 180527243 180527473	180523789' 180527474'	180528400 180528401 180528402	180512745 180512746 180512747
3	Lasfilter Vervangen indien nodig	V X XX XXi SL 100S-11 100V	1 1 1 1 1 1 1		180527475 180527476 180527477 180543207*	180527475 180527476 180527477	180527475 180527476 180527477 180543207*	180543207*	180527478		180528399
4	Speedglas batterijen Vervangen indien nodig		2	180506124	180506124	180506124	180506124	180506124	180506124	180506124	180506124
5	Beschermruit binnenzijde Om de maand vervangen	V X XX SL/100/9002V&D/Utility 9002 X&XF Flexview	5 5 5 5 5 10	180512749	180527245 180527246 180527247	180527245 180527246 180527247	180527245 180527246 180527247	180527247	180512748	180512748	180512748 180512749 180504458
6	Gezichtsafdichting Minstens om de 2 maanden vervangen		1		180538382	180531858	180538895				
7	Hoofdbescherming Minstens om de 2 maanden vervangen	Standaard Extra lang	1 1	180510169	180527472	180531861 180531862		180527472		180510169	180510169
8	Oor- en keelbescherming Minstens om de 2 maanden vervangen	Keelbescherming Oor- en keelbescherming	1 1	180501682	180527471	180527471	180501682	180527471	180501682 180510168	180501682 180510168	180501682 180510168
9	Hoofdband Vervangen indien nodig	Volledig Voorkant Achterkant	1 1 1	180540109	180528578 180532963 180532964	180528578 180532963 180532964	180545813* 180532964	180528578 180532963 180532964	180540109	180540109	180540109
10	Zweetband Minstens iedere maand vervangen	Fleece katoen Frotté badstof Lederen	2 2 1	180505744 180504391 180510418			180505744		180505744 180504391 180510418	180505744 180504391 180510418	180505744 180504391 180510418
11	Vizier ruit Om de maand vervangen	Standaard Anti-damp	5 5			180531859 180531860	180531859 180531860				
12	Leesglas Vervangen indien nodig	Sterkte 1.0 Sterkte 1.5 Sterkte 2.0 Sterkte 2.5 Sterkte 3.0	1 1 1 1 1	180510476 180510477 180510478 180510479 180526844	180510476 180510477 180510478 180510479 180526844	180510476 180510477 180510478 180510479 180526844	180510476 180510477 180510478 180510479 180526844	180510476 180510477 180510478 180510479 180526844	180510476 180510477 180510478 180510479 180526844	180510476 180510477 180510478 180510479 180526844	180510476 180510477 180510478 180510479 180526844
13	Leesglashouder Vervangen indien nodig		1						180529696		

*XXi: Het zilveren front moet samen worden gebruikt met het lasfilter aangezien het beschikt over externe bedieningselementen.
**MP: Veiligheidshelm met hoofdband compleet.
!: Verpakt per 5

Furia GP Extreme / Weldkar 513-XXL

Bestelnr.	Omschrijving	Verp. per
182051730	Beschermruit buiten Weldkar 513-XXL, 114 x 133 mm	10
182051724	Beschermruit buiten Furia GP Extreme, 120 x 104 mm	10
182051729	Beschermruit binnen Weldkar 513-XXL, 106,5 x 94,8 mm	5
182051723	Beschermruit binnen Furia GP Extreme, 103,5 x 56,5 mm	5
182051726	Hoofdband Verstelbaar WK 513-XXL en Furia GP-Extreme	1
182051727	Zweetband WK 513-XXL en Furia GP Extreme	10

Lashelm Furia GP Extreme

Betrouwbare (2 jaar garantie op cassette) automatische lashelm met zeer snelle reactietijd en een uniek design. Een "must" voor elke gevorderde hobbyist of lasser. Deze lashelm is geschikt voor alle lasprocessen, inclusief TIG lassen vanaf 20 Ampère



Afmetingen zichtvlak: 98 x 43 mm
Afmetingen lasfilter: 110 x 90 x 9 mm

Bestelnr. 182051721

Lashelm Weldkar 513-XXL

Automatische lashelm

Voor alle lasprocessen

Lichtgewicht

Super professionele lashelm van Weldkar met XXL zichtveld (98 x 88 mm), geschikt voor veelzijdig dagelijks gebruik. Voorzien van alle gemakken voor de veeleisende lasser die topkwaliteit wil, zoals 2 kleurinstellingen (5-8 en 9-13) en 4 sensoren, daardoor geschikt voor alle lasprocessen, inclusief autogeen lassen/snijden en plasmasnijden. Tevens voorzien van slijp-, gevoeligheids- en vertragsstand. 2 jaar garantie op lasfilter.

Afmetingen zichtvlak: 98 x 88 mm
Afmetingen lasfilter: 115 x 133 mm

Bestelnr. 182051728



Lashelm AirForce 980S TH3P met verse luchtsysteem

Automatische lashelm

Groot zichtveld

Laskar introduceert de nieuwe AirForce 980-S lashelm met verse luchtsysteem. Deze hoogwaardige set is comfortabel en geschikt voor dagelijks gebruik. Voorzien van alle gemakken voor de veeleisende lasser die topkwaliteit wil, zoals 2 kleurinstellingen (5-8 en 9-13) en 4 sensoren, daardoor geschikt voor alle lasprocessen, inclusief autogeen lassen/snijden en plasmasnijden. Tevens voorzien van slijp-, gevoeligheids- en vertragsstand. 2 jaar garantie op lasfilter.

De set bestaat uit:

- Helm XXL-cassette (groot zichtveld 98 x 88 mm)
- NC (natural color) technologie
- Instelbaar 5-8 en 9-13
- Voorzien van slijp-, gevoeligheids- en vertragsstand
- Extra set voorfilters (5 st.) en P-3 filter
- Extra set spatruiten
- Oplaadbare Li-ion batterij (8 uur)
- Slang met beschermhoes
- Compleet geleverd in stevige opbergtas.

Afmetingen zichtvlak: 98 x 88 mm
Afmetingen lasfilter: 115 x 133 mm

Bestelnr. 182052850



Toehoren

Bestelnr.	Omschrijving	Verpakt per
182051731	Cassette Weldkar, kleur 5-8 / 9-13	1 st.
182053006	P3 filter	1 st.
182053007	Batterij Li-Ion	1 st.
182053008	Lucht slang	1 st.
182053125	Hoofdband incl. luchtkanaal	1 st.
182053126	Beschermkap	1 st.
182053127	Vonkenvanger	1 st.
182053128	Voorfilter	5 st.
182053129	Motorunit incl. riem en Li-Ion batterij	1 st.
182053130	Riem incl. riemblok	1 st.
182053131	Batterijlader	1 st.
182051729	Beschermruit binnen	5 st.
182051730	Beschermruit buiten	10 st.
182047868	CR2032 Batterij	2 st.
182054291	Gelaatsafdichting	1 st.
182055743	Front t.b.v. AirForce 980S	1 st.

Furia GP / WK CV 913

Bestelnr.	Omschrijving	Verp. per
183537573	Beschermruit 94 x 89 mm binnenz. WK 820S-XXL	10
183512785	Beschermruit 47 x 97 mm binnenz. Furia GP / WK CV 913	10
255823859	Zweetband Furia GP / WK CV 913 / WK Opklap	1
189512788	Hoofdband Furia GP / WK CV 913 / WK Opklap	1

Lasmasker van leder

Een soepel nerfleder lasmasker met ingebouwde opklapbare lasbril. Glasmaat Ø 50 mm.

Lasmasker van leder. Standaard geleverd zonder las- en spatglas. Bestelnr. 183016122

Lasmasker van leder met laspet. Standaard geleverd met lasglas (kleur 10) en spatglas. Bestelnr. 255825247

Lasmasker van leder met laspet en nekbeschermer. Standaard geleverd met lasglas (kleur 10) en spatglas. Bestelnr. 255525248



Lasschild Weldy

Stevige, duurzame en robuuste handlaskap. Vervaardigd van glasvezel versterkt polyester, met demontabel handvat.

Maat 51 x 108 mm
Bestelnr. 255819224

Maat 90 x 110 mm
Bestelnr. 255830214

Maat 100 x 120 mm
Bestelnr. 255814934



Lashelm Prota Shell Baby

De Prota Shell Baby wordt veelvuldig gebruikt bij hechtlas werkzaamheden in kleine ruimtes.

Maat 51 x 108 mm, opklapbaar.
Bestelnr. 183016094

Maat 51 x 108 mm, vast.
Bestelnr. 183016095

Maat 51 x 108 mm, opklapbaar met kinlap
Bestelnr. 183016097



Lasschild Popweld Nova

Ideaal lasschild om mee te kijken bij laswerkzaamheden. Maat 51 x 108 mm, vast.

Bestelnr. 183016120



Lasschild Shellfo

Zeer licht en comfortabel lasschild.

Maat 51 x 108 mm, vast.
Bestelnr. 183016117

Maat 90 x 110 mm, vast.
Bestelnr. 183016118

Maat 100 x 120 mm, vast.
Bestelnr. 183016119



Lasglas kleur keuze tabel

Amperage (A)	50	75	100	125	150	175	200	225	250	300	350	400	450	500
Proces														
Elektrode	9	10	11	11	11	11	12	12	12	12	13	13	13	14
MIG	-	-	10	11	11	11	12	12	12	12	13	13	13	14-15
MAG	-	-	10	11	11	11	12	12	12	12	13	13	13	14
TIG	9-10	11	12	12	12	12	13	13	13	14	14	14	13	-
Gutsen	-	-	-	-	10	11	11	12	12	12	13	14	13	15
Plasma snijden	-	11	11	11	11	12	12	12	13	13	13	13	-	-
Plasma lassen	-	11	11	11	11	12	12	12	13	13	13	13	-	-

Spatglas Spectralite CR-39

De spectralite kunststof spatruiten CR 39 beschermen het achterliggende lasglas of cassette tegen lassetters. Per 10 stuks verpakt.

Maat 51 x 108 mm
Bestelnr. 255827316
Maat 60 x 110 mm
Bestelnr. 255815107
Maat 90 x 110 mm
Bestelnr. 255815105
Maat 100 x 120 mm
Bestelnr. 255815106



Las- en spatglazen

Weldkar las- en spatglazen met CE keur en kleurnummer. Per 10 stuks verpakt.

Lasglas Ø 50 mm, kleur 5.
Bestelnr. 256610664

Lasglas Ø 50 mm, kleur 10.
Bestelnr. 256610667

Spatglas Ø 50 mm, blank.
Bestelnr. 256610628

Maat 51 x 108 mm, kleur 9.
Bestelnr. 256604317

Maat 51 x 108 mm, kleur 10.
Bestelnr. 256604318

Maat 51 x 108 mm, kleur 11.
Bestelnr. 256604319

Maat 51 x 108 mm, blank.
Bestelnr. 256627735

Maat 90 x 110 mm, kleur 9.
Bestelnr. 256604323

Maat 90 x 110 mm, kleur 10.
Bestelnr. 256604324

Maat 90 x 110 mm, kleur 11.
Bestelnr. 256604325

Maat 90 x 110 mm, blank.
Bestelnr. 256627314

Maat 100 x 120 mm, kleur 9.
Bestelnr. 256604329

Maat 100 x 120 mm, kleur 10.
Bestelnr. 256604330

Maat 100 x 120 mm, kleur 11.
Bestelnr. 256604331

Maat 100 x 120 mm, blank.
Bestelnr. 256627315



Laspetten Kromer

Laspetten van brandvertragend katoen met klep, voor onder een lashelm.



Maat	Bestelnr.
6 7/8" = 55 cm.	189514941
7" = 56 cm.	189514946
7 1/8" = 57 cm.	189514953
7 1/4" = 58 cm.	189516401
7 3/8" = 59 cm.	189516402
7 1/2" = 60 cm.	189516403
7 5/8" = 61 cm.	189516404
7 3/4" = 62 cm.	189516406
7 7/8" = 63 cm.	189514945

Gutskap

Rundsplitleder, kleur roodbruin. Gewicht 610 gram.

Bestelnr. 255815087



Monnikskap Weldkar

Vlamvertragende Proban katoen. Beschermt het hoofd tegen slijp- en lasspetters. Kleur blauw.

Bestelnr. 255839494



Lasschort

Voorzien van een verstelbare lederen hals- en heupriem en gemaakt van soepel, sterk en veilig vuurdovend geïmpregneerd rundleder. Gestikt met ijzersterk Kevlar garen, waardoor het doorbranden van stiknaden onmogelijk is geworden.

Splitleder Grijs 70 x 90 cm. Bestelnr. 255803470



Lasjack Gold

Een volledig kevlar gestikt lasjack met opstaande kraag. Jack van boven tot onder afsluitbaar met drukknopen en klittenband. Bij de polsen in verschillende maten af te dicht. Voorzien van binnenzak. Verkrijgbaar in maat M t/m XXXL.

Maat	Bestelnr.
M	189540860
L	189540861
XL	189540862
XXL	189540863
XXXL	189540864



Lasbroek Gold

Een volledig kevlar gestikt lasbroek. Verkrijgbaar in maat M t/m XXL.

Maat	Bestelnr.
M	189555665
L	189555666
XL	189555667
XXL	189555668



Lederen beenbeschermers

Roodbruin, vuurdovend geïmpregneerd rundsplitleder. Gestikt met kevlar garen. Beschermt onderbeen en voet.

Lengte 22 cm Bestelnr. 255803477

Lengte 37 cm Bestelnr. 255805830

Las- en werkhandschoenen

Handschoen Vertigo C&G 1

Perfect gebreide handschoen met zwarte polyurethaan coating op de handpalm en vingertoppen. De PU coating zorgt voor een goede grip, slijt- en scheurvastheid. Verpakt per 10 stuks.

Maat 8M Bestelnr. 183047566
Maat 9L Bestelnr. 183044650
Maat 10XL Bestelnr. 183044651
Maat 11XXXL Bestelnr. 183047567



Werkhandschoen Boxleer

maat L, gevoerd, 10 cm kap Bestelnr. 189505763



Werkhandschoen SuperSplitleer

maat L, gevoerd, 7 cm kap Bestelnr. 189505834



Lashandschoen Rund-Splitleer

roodbruin 35 cm, gevoerd Bestelnr. 189505785



Lashandschoen MIG Pro-Touch

Maat 10 L, gevoerd. Bestelnr. 189548359



Lashandschoen TIG Pro-Touch

maat 10 L, 11 cm kap, gevoerd. Bestelnr. 189548362



maat 11 XL, 11 cm kap, gevoerd. Bestelnr. 189551745

Lasmouw Nerfleder

De lasmouwen zijn vervaardigd van vuurdovend geïmpregneerd nerfleder. Volledig gestikt met ijzersterk Kevlar garen. Bescherming van de hele arm. Bovenarmomvang is instelbaar met een elastiek. Links en rechts draagbaar.

Lasmouwenpaar Nerfleder, 2 zijden elastiek, grijs 48 cm. Bestelnr. 255803474



Lasbril Amigo

Bril Amigo opklapbaar, lasruit Ø 50 mm, kleur 5. Verpakt per 1 st. Bestelnr. 183016077



Slijp-/zuurbril Storm

Grote zichtbril (180° zichtsveld) met verstelbare hoofdband en lichtgewicht, comfortabel PVC frame. Verpakt per 10 st.

Storm IR 5 Bestelnr. 255531513



Veiligheidsbril Sperian A700



Transparante bril met enkele lens en verhoogde bescherming aan de onderzijde.
• Sportieve veren met zachte veren voor een comfortabele pasvorm.
• Veilig ontwerp rond de lens.

Verpakt per 10 st.

Bril Sperian A700, lenskleur blank Bestelnr. 183050694

Bril Sperian A700, lenskleur grijs Bestelnr. 183050696

Veiligheidsbril Atlantic

Stijlvolle veiligheidsbril, ultra licht model. Polycarbonaat lens vervaardigd uit 1 stuk. Verpakt per 10 st.

Atlantic blank Bestelnr. 255531498

Atlantic smoke Bestelnr. 255531499



Laser veiligheidsbril

Onze laser veiligheidsbrillen worden ontwikkeld in Europa en vervaardigd onder de strengste kwaliteitsnormen. Gecertificeerde laser veiligheidsbrillen zijn wettelijk verplicht als oogbescherming wanneer een risico voor gebruikers van lasersystemen niet kan worden uitgesloten. Laser veiligheidsbrillen zijn gecertificeerd volgens de geldende Europese normen (EN 207/208) - u kunt dus vertrouwen op de hoogste kwaliteit - want uw veiligheid is onze missie!

Laser veiligheidsbril WK 1080 (ook t.b.v. bril dragers) Filterkleur: Oranje Glazen: Kunststof Dikte: ca. 2 mm

Bestelnr. 119658879

Laser veiligheidsbril WK 1080 (ook t.b.v. bril dragers) Filterkleur: Groen Glazen: Kunststof Dikte: ca. 2 mm

Bestelnr. 119659382

Bezoekersbril Ocean

Buitengewoon comfortabele bezoekersbril met polycarbonaat lens uit 1 stuk en verstelbare poten. Verpakt per 10 st.

Ocean blank Bestelnr. 255531496

Ocean IR 5 Bestelnr. 255531497



Ruimzichtbril V-Maxx

Slijpbril / ruimzichtbril V-Maxx blank, anti-condens. Verpakt per 1 st.

Bestelnr. 183050144



Veiligheidsbril Millennia 2G



Verpakt per 10 st.

Millennia 2G Helder Bestelnr. 183043198

Millennia 2G Amber Bestelnr. 183043199

Millennia 2G Smoke Bestelnr. 183043200

Millennia 2G IR-3 Groen Bestelnr. 183043201

Millennia 2G IR-5 Groen Bestelnr. 183043202

Perfekte bril met superieur comfort voor langdurig maar natuurlijk ook kortstondig gebruik. Bedekt de ogen en gedeeltes boven de wangen en wenkbrauwen tegen deeltjes, stof en andere risicovolle invloeden. Modern design met sportieve tint.

Veiligheidsbril Razor

Modieuze lichtgewicht veiligheidsbril met ideale pasvorm. Voorzien van rubberen neuspads en zachte rubbers op de poten. Verpakt per 10 st.

Razor amber Bestelnr. 255531508

Razor blank Bestelnr. 255531506



Gelaatsscherm Peltor G500

Gelaatsscherm dat gezicht én gehoor bescherming geeft. De voorkap biedt ventilatie voor extra comfort. Het polycarbonaat scherm is goedgekeurd voor 'hogesnelheidsdeeltjes' 190 m/s volgens EN166:2001. Het gelaatsscherm wordt geleverd met 3M Peltor Optime I gehoorcappen.



Bestelnr. 182545144

Gelaatsscherm Bullet

Gelaatsscherm wat bestaat uit hoofdband VBG-10 en scherm naar keuze. Licht gewicht en uniek design. Hoofdband op 7 punten verstelbaar.

Hoofdband VBG-10
Bestelnr. 255531516

Gelaatsscherm blank
Bestelnr. 255531517

Gelaatsscherm IR 3
Bestelnr. 255531518

Gelaatsscherm IR 5
Bestelnr. 255531519



Oogspoelflessen

Oogspoelfles inclusief oogbad. Algemeen inzetbaar. Inhoud 500 ml.

Oogspoelfles 500 ml
Bestelnr. 183046063
(incl. vloeistof)



Gelaatsscherm Perfo Nova

Met ruit van 21 cm, gewicht 315 gr.
Bestelnr. 183016152

Los scherm, blank
Bestelnr. 183014594

Gelaatsscherm Turboschild

Superieur comfort

Snel verwisselen van vizier

Verbeterde bescherming

Gelaatsscherm met superieur comfort met individueel afstelbaar hoofdbandsysteem zodat er geen drukpunten zijn. Draaiknoppen zijn zelfs met handschoenen te bedienen. Met simpel ontgrendelingsysteem voor het verwisselen van vizier in enkele seconden. Helmadapter los verkrijgbaar.

Hoofduitrusting Turboschild
Bestelnr. 183043175

Vervangingsvizier helder
Bestelnr. 183043176

Vervangingsvizier grijs
Bestelnr. 183043177

Vervangingsvizier IR 3
Bestelnr. 183043178

Vervangingsvizier IR 5
Bestelnr. 183043179



Gelaatsscherm Perfo B

Robuust, compact en opklapbaar gelaatsscherm, lengte scherm 18 cm.

Perfo B, blank.
Bestelnr. 183016150

Ruit polycarbonaat blank 18 mm
Bestelnr. 183014588



Gelaatsscherm Perforama Nova

Lichtgewicht driedelig gelaatsscherm. Ruit van 20 cm, gewicht 350 gr.
Bestelnr. 183016146

Los scherm, blank
Bestelnr. 183014586

Gehoorkap Viking V1



Voor industrie en semi-professioneel. Voorzien van kunststof comfortbeugel en roterende hoofdband om te dragen over het hoofd, achter het hoofd of onder de kin. SNR 30 dB.

Bestelnr. 183037500

Gehoorkap QM24



Eenvoudige maar doeltreffende gehoorbeschermer voor de doe-het-zelver. Roterende hoofdband. SNR 26 dB.

Bestelnr. 183037716

3M Gehoorkap Peltor X2A



Gehoorkap met uitstekende bescherming voor de meeste industriële toepassingen. SNR 31 dB.

Bestelnr. 182543211

Stofmasker Weldkar FFP2 en FFP3 met Uitademventiel

De Weldkar stofmaskers FFP2 en FFP3 zijn mondmaskers met uitademventiel en bestemd voor éénmalig gebruik. Het masker is vervaardigd uit polypropyleen, de zachte binnenlaag zorgt voor een optimaal comfort. Voor een goede gelaatsfit is het masker ontworpen op de contouren van het gezicht en voorzien van een voorgevormd neusstuk. Het ventiel verhoogt het gemak om te ademen. De latexvrije bevestigingselastieken zorgen voor een gelijkmatige drukverdeling op nek, gezicht en hoofd. Dit stofmasker beschermt u tegen vaste- en vloeistofdeeltjes van schadelijke stoffen en is getest en gecertificeerd conform de Europese richtlijn CE 0086 EN149:200 +A1:2009 FFP2 NR D.

Eigenschappen:

- Voorgevormd neusstuk voor een goede gelaatsfit
- Zachte binnenlaag voor optimaal comfort (FFP2)
- Zachte foamrand voor optimaal comfort (FFP3)
- Latexvrije bevestigingselastieken
- Gelijkmatige drukverdeling op nek, gezicht en hoofd
- Goed te combineren met oogbeschermingsartikelen
- Ontworpen op de contouren van het gezicht
- Dolomieten getest (D)
- Uitademingsventiel verhoogt het gemak om te ademen

*MAC-waarde = Maximaal Aanvaarde Concentratie
**TPF = Toegekende Protectie Factor



Stofmasker FFP2
Beschermt u tegen vaste en vloeistofdeeltjes van onschadelijke en schadelijke stoffen, waarvan de concentratie niet groter is dan 12 maal de MAC-waarde* of 10x TPF**.

Bestelnr. 183553529
20 stuks per doos

Stofmasker FFP3

Beschermt u tegen vaste en vloeistofdeeltjes van onschadelijk, schadelijk en giftige stoffen, waarvan de concentratie niet groter is dan 50 maal de MAC-waarde* of 20x TPF**.

Bestelnr. 183553530
5 stuks per doos



3M EAR Classic oorpug

SNR 28 dB.

Oorpug zonder koord.
Verpakt per 250 stuks.
Bestelnr. 182516367

Oorpug met koord.
Verpakt per 200 stuks.
Bestelnr. 182543214



3M EAR gehoorbeugel

SNR 26 dB. Verpakt per 10 stuks.

Bestelnr. 182532804



Oorpug Bilson 303

SNR 33 dB. Verpakt per 200 paar.

Bestelnr. 183036438

Navulling tbv dispenser.
Verpakt per 200 paar.

Bestelnr. 183038157

Halfgelaatsmasker Valuair Plus 6100V

Halfgelaatsmasker met dubbele filterhouder. Het optimale masker voor meermalig gebruik. Hoog draagcomfort en gebruiksvriendelijk, tevens voordelig en flexibel. Medium, klasse 1 filter, NPF 50. Excl. filter.

Bestelnr. 183055727



Volgelaatsmasker Optifit Twin T-serie

Volgelaatsmasker met dubbele filterhouder zorgen voor een evenwichtiger gewichtsverdeling. Hard gecoat polycarbonaat ruit, kras- en slagvast. Hoge chemische bestendigheid. Medium, klasse 1 filter. NPF 1000. Excl. filter.

Bestelnr. 183055728



Volgelaatsmasker Optifit Single

De OptiFit single is een volgelaatsmasker met een breed gezichtsveld dankzij het panoramisch scherm. Dankzij een ergonomisch ontwerp en een zachte siliconen sluiting heeft het volgelaatsmasker een optimale pasvorm en draagcomfort.

Bestelnr. 183051529



Filters t.b.v. 6100V en Optifit Twin T-serie

Een zeer breed assortiment filters zijn gemaakt om bescherming te bieden tegen allerhande gevaarlijke stoffen. De behuizing van de filters zijn gemaakt van een duurzaam, lichtgewicht kunststof en voorzien van een kleurcodering voor een gemakkelijke en snelle identificatie.



Partikelfilter Optifit Twin, P3, kleur wit. Prijs per 2 paar. Bestelnr. 183055729

Gasfilter ABEK1, klasse 1. Prijs per 6 paar. Bestelnr. 183055730

Combinatiefilter Optifit Twin, ABE1P3. Prijs per 4 paar. Bestelnr. 183055731

Combinatiefilter Optifit Twin, ABEK1P3. Prijs per 4 paar. Bestelnr. 183055732

Combinatiefilter ABEK2/P3 Klasse 2 br/gr/ge/gro/wit.

Alleen geschikt voor Volgelaatsmasker Optifit Single.

Prijs per stuk. Bestelnr. 183036573

3M Halfgelaatsmasker 4251

Effectieve en comfortabele bescherming tegen een combinatie van fijnstof, nevel op olie- en waterbasis en organische dampen die voorkomen in de industrie.

Bestelnr. 182528438



3M Halfgelaatsmasker 6000

Herbruikbare maskers. Behoeven weinig onderhoud, zijn eenvoudig in gebruik en slechts 82 gram. Beschikken over bajonet kliksysteem wat geschikt is voor groot aantal dubbele filters voor bescherming tegen gassen, dampen en deeltjes. Voor constructiewerk en verfspuiten.

Maat M Bestelnr. 182529121



3M Filters t.b.v. halfgelaatsmasker 6000 serie

Deze gas- en dampfilters met een lage ademweerstand combineren een uitstekende bescherming met geweldig draagcomfort en balans. Passend op alle gelaatsmaskers uit de 6000 serie. Verpakt per 2 st.

- Filter A1 Bestelnr. 182526481
- Filter K1 Bestelnr. 182534836
- Filter A2 Bestelnr. 182525342
- Filter ABE 1 Bestelnr. 182540370
- Filter ABEK 1 Bestelnr. 182524921
- Filter P3 Bestelnr. 182524922



Lastoebehoren



Door sterke schommelingen in de grondstoffen kunnen prijzen sterk fluctueren. Bezoek de website voor de actuele prijzen.



3M Cubitron II Lamellenschijven

Geschikt voor een veelzijdigheid aan werkzaamheden: slijpen, lasnaden verwijderen, ontbramen en finishen in een veel korter tijdsbestek uitvoeren. Slijpen en finishen in 1 stap! Daarbij snijden ze met minder druk voor meer comfort voor de gebruiker.

- Verhoogde doorvoer, meer werkstukken per schijf
- Kortere slijpen, beter voor de gebruiker, beter voor de machine
- Minder kosten door langere standtijd, minder schijfwissels

Bestelnr.	Omschrijving	RPM
266245779	115 mm K40 + Conisch	13300
266245781	115 mm K60 + Conisch	13300
266245782	115 mm K80 + Conisch	13300
266245784	125 mm K40 + Conisch	11000
266245785	125 mm K60 + Conisch	11000
266245786	125 mm K80 + Conisch	11000

Verpakt per 10 stuks.
Minimale afname per volle verpakking.

3M Cubitron II Afbraamschijven

Concurrerende producten kunnen tot wel drie keer meer druk uitoefening vereisen om de hoeveelheid verwijderd materiaal met Cubitron II te evenaren.

- Makkelijker in gebruik
- Gaat langer mee
- Slijpt sneller

Bestelnr.	Omschrijving	RPM
266240623	115 x 7 x 22 mm T27	13300
266240622	125 x 7 x 22 mm T27	12000
266240619	150 x 7 x 22 mm T27	10200
266240620	180 x 7 x 22 mm T27	8500
266240621	230 x 7 x 22 mm T27	6500

Verpakt per 10 stuks.
Minimale afname per volle verpakking.

3M Cubitron II Fiber schuurschijven

Elke individuele driehoekige schuurmineraal gedraagt zich als een snijwerktuig en snijdt door metaal als een mes. De schuurmineralen slijten gelijkmatig af en behouden hun driehoekig vorm, ze slijpen zichzelf als het ware telkens opnieuw. Dit zorgt ervoor dat 3M Cubitron II Schuurschijven minder warmte ontwikkelen en effectief blijven.

- Een gebruiksduur die tot 5 keer langer is dan een traditionele fiberschijf
- Twee keer sneller dan een traditionele fiberschijf
- Beperkte warmteontwikkeling
- Een verhoogde productiviteit
- 982C: Toe te passen op staal
- 987C: Voor RVS, nikkel legeringen, maar ook aluminium

Bestelnr.	Omschrijving	RPM
266233437	127 x 22 mm K36 982C	12000
266257078	127 x 22 mm K36 982CX	12000
266241093	127 x 22 mm K60 982C	12000
266238818	127 x 22 mm K60 987C	12000
266245747	127 x 22 mm K80 982C	12000
266233418	178 x 22 mm K36 982C	12000

Verpakt per 25 stuks.
Minimale afname per volle verpakking.

Steunschijf 3M Cubitron II

- Uniek ribbelpatroon
- Bestand tegen temperaturen boven 100 °C
- Gebruik ze om de snij snelheid en standtijd van 3M™ Cubitron™ II Schijven te verlengen
- Verbeter werkprocessen en verlaag tegelijk de kosten
- Kleur Rood
- Verpakt per 10 stuks

115 x M14
Bestelnr: 266246693

125 x M14
Bestelnr: 266242100

178 x M14
Bestelnr: 266246618



Schuurband 3M Cubitron II 984F

- Tot twee keer langere levensduur dan vergelijkbare banden van aluminiumoxide, bestand tegen verwerking door hitte
- Vervormbaar voor slijpen en blending van rechte en gebogen oppervlakken
- Bevat 3M Precision Shaped Grain dat aanzienlijk koeler en langer werkt dan concurrerende producten. U kunt meer onderdelen verwerken met minder schijfvervangingen.

75 x 2000 mm, korrel 36 (20/ds)
Bestelnr: 266234132

75 x 2000 mm, korrel 60 (20/ds)
Bestelnr: 266246600

75 x 2000 mm, korrel 80 (20/ds)
Bestelnr: 266247975



3M Cubitron II Doorslijpschijven

Dat de 3M Cubitron II Doorslijpschijven een revolutie zijn in het slijpproces is inmiddels wel bekend. Ze slijpen sneller en gaan langer mee dan conventionele schijven. De 1 mm en 1,6 mm 3M Cubitron II Doorslijpschijven zijn nu nog verder doorontwikkeld en verbeterd. De "vernieuwde" schijven zorgen voor een consistentere prestatie en gaan nog eens 25 % langer mee dan de vorige Cubitron schijf. Cubitron II schuurmaterialen staan garant voor:

- Minder vermoeidheid bij de gebruiker
- Materiaal dat langer scherp blijft
- Sneller slijpen
- Hogere productiviteit
- Minder druk nodig
- Minder stof

Bestelnr.	Omschrijving	T41	RPM
266240624	76 x 1.0 x 6.35 mm	T41	25000
266240625	76 x 1.0 x 9.53 mm	T41	25000
266240635	115 x 1.0 x 22.23 mm	T41	13300
266240626	115 x 1.6 x 22.23 mm	T41	13300
266240634	125 x 1.0 x 22.23 mm	T41	12000
266240627	125 x 1.6 x 22.23 mm	T41	12000
266240629	125 x 2.0 x 22.23 mm	T41	12000

Bestelnr.	Omschrijving	T42	RPM
266240630	180 x 2.0 x 22.23 mm	T41	8500
266240631	230 x 2.0 x 22.23 mm	T41	6500
266240632	230 x 2.5 x 22.23 mm	T41	6500
266240633	230 x 3.0 x 22.23 mm	T41	6500
266240636	115 x 2.5 x 22.23 mm	T42	13300
266240637	125 x 2.5 x 22.23 mm	T42	12000
266240648	180 x 2.5 x 22.23 mm	T42	8500
266240649	230 x 2.5 x 22.23 mm	T42	6500

Verpakt per 25 stuks. Minimale afname per volle verpakking.

3M Cubitron II Slijp- en snij schijven

De nieuwste telg in de Cubitron II familie verwijdert meer materiaal en doet dit sneller en bij minder druk dan de beste concurrent. Deze schijven zijn ontworpen om zowel als afbraamschijf (met verzonden asgat) en als doorslijpschijf te gebruiken, wat ze ideaal maakt voor onder meer slijpen en groeven. Geoptimaliseerd voor gebruik met zacht en roestvrij staal in toepassingen zoals:

- Verwijderen van naadlassen
- Snijden
- Groeven
- Inkepen
- Afschuinen

Bestelnr.	Omschrijving	RPM
266245789	100 x 4.2 x 15.88 mm T27	15200
266245790	115 x 4.2 x 22.23 mm T27	13300
266245791	125 x 4.2 x 22.23 mm T27	12000
266245792	150 x 4.2 x 22.23 mm T27	10200
266245793	180 x 4.2 x 22.23 mm T27	8500
266245794	230 x 4.2 x 22.23 mm T27	6500

Verpakt per 10 stuks.
Minimale afname per volle verpakking.

Globe doorslijpschijven

EVO + TOP ONE
De Globe schijf is in de prijs/kwaliteitsverhouding een (R) evolution. De korrelsamenstelling koppelt een comfortabele snijervaring aan een goede standtijd. Speciaal ontwikkeld voor het doorslijpen van RVS (en staal).

Verpakt per 25 stuks. Minimale afname per volle verpakking.

Toepassing: RVS en Staal
Diameter: 125 mm
Dikte schijf: 1.0 mm
RPM: 12250

EVO - Bestelnr. 266347364

TOP ONE - Bestelnr. 266356392



Globe afbraamschijven

Standaard verzonken kern.
Afbramen met haakse slijpers: slijpschijven met verzonken kern. Voor zwaar werk als gekartelde randen of scherpe hoeken van ijzerhoudende metalen.

Toepassing: IJzer en Staal
Diameter: 125 mm
Dikte schijf: 6.5 mm
RPM: 12250

Bestelnr. 266336332

Verpakt per 25 stuks.
Minimale afname per volle verpakking.



Drukregelaar Zuurstof

Drukregelaar Weldkar zuurstof met dubbele manometer, 0 - 16 bar.

Bestelnr. 163036424



Drukregelaar Acetyleen

Drukregelaar Weldkar acetyleen met dubbele manometer, 0 - 2.5 bar.

Bestelnr. 163036425

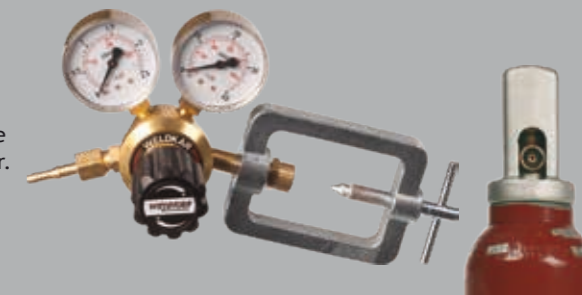

Drukregelaar Maxy

Drukregelaar met dubbele manometer, geschikt voor 200 bar flessen, manometer 0-20 ltr./min., nippel aansluiting voor Argon en Menggas.

Bestelnr. 163036423



Drukregelaar Mini

Drukregelaar met dubbele manometer, geschikt voor 200 bar flessen. Nippel aansluiting voor Argon en Menggas.

Bestelnr. 163012319



Drukregelaar Maxy Flow

Drukregelaar met flowmeter, geschikt voor 200 bar flessen, flow-buis 0-30 ltr./min., nippel aansluiting voor Argon en menggas.

Bestelnr. 163012331



Drukregelaar Stikstof

Drukregelaar met dubbele manometer, geschikt voor 200 bar flessen. 0-16 bar

Bestelnr. 163054823



Koppelingen en insteeknippel

Snelkoppeling 1/4"R binnendraad Argon
Bestelnr. 163029705

Snelkoppeling Argon/water met tule Ø 6.0 mm aansluiting
Bestelnr. 163008888

Insteeknippel argon/formeer/water tule Ø 6.0 mm
Bestelnr. 163008861

Anti-spat

Anti-spat spray en Dusofix vet garanderen eenvoudige verwijdering van lasspatten en optimale bescherming.

Anti-spat spray 400 ml. Verpakt per 12 stuks. Bestelnr. 251507750



Dusofix Anti-spat

Dusofix vet 300 gr. Bestelnr. 251507759



Anti-spat Weldclean

Weldclean milieuvriendelijke anti-spat vloeistof op waterbasis voorkomt aanhechting van lasspatten op toortsen en werkstukken. Een werkstuk behandeld met Weldclean behoeft geen nabehandeling voordat lakken, poedercoating of galvaniseren kan plaatsvinden.

Handtrekker-spuit Weldclean met verstuiver. 500 ml. Bestelnr. 255519190

Anti-spat Weldclean zonder tapkraan. Jerrycan 5 liter. Bestelnr. 255525669



Fix-draadkniptang

De Fix tang is een veelzijdige MIG-draadkniptang voor het verwijderen van lasspatten, het schoonmaken en bevestigen van het mondstuk en kontakttips en het doortrekken en afknippen van de lasdraad.

Fix-tang nr 1: 12 - 15 mm Bestelnr. 250133205

Fix-tang nr 2: 15 - 18 mm Bestelnr. 250134437



Verimor

Voor het snel en gemakkelijk opsporen van hardingssscheuren en andere oppervlakte defecten. 300 ml.

Bestelnr. 250508004



Primor

Een reinigings- en ontvetterspray voor metalen. 300 ml.

Bestelnr. 250507977



Devmor

Ontwikkelaar voor het snel en gemakkelijk opsporen van hardingssscheuren. 300 ml.

Bestelnr. 250507997



Gaslekzoeker Sherlock

Voor het opsporen van lekken in gas- en perslucht-systemen. 400 ml.

Bestelnr. 250508000



Inox Spray

Sneldrogende spray, die zeer geschikt is voor het beschermen tegen roestvorming. Inox-spray is overspuitbaar, men dient dit wel eerst te testen.

Bestelnr. 251508016



Koelvloeistof Coolant -26°C

Koelvloeistof voor koelers van MIG/TIG lasmachines, aggregaten, etc.

Can 5 liter Bestelnr. 251504495

Can 20 liter Bestelnr. 251504494



Beitsmiddel Antox

De beitspasta Antox 71E plus is een speciaal product voor gebruik bij hooggelegeerde en speciale werkstoffen zoals Duplex, Inconel en Hastelloy. In pot van 2 kg.

Bestelnr. 251507995



Tin Soldeerdraad 60-40 Harskern

Soldeerdraad met harskern 60% tin en 40% lood wordt o.a. gebruikt in de elektrotechniek en elektronica. Smeltpunt 183°C - 190°C.

Ø 0.75 mm, 500 gram Bestelnr. 198505909

Tin Soldeerdraad 99-1 Harskern

Soldeerdraad met harskern 99% tin en 1% koper. Smeltpunt ± 227°C.

Ø 0.7 mm, 500 gram Bestelnr. 250550893

Ø 1.5 mm, 500 gram Bestelnr. 250549855

Tin Soldeerdraad 40-60 Harskern

Met harskern voor zachtsolderen met 40% tin en 60% lood.

Ø 1.5 mm, 500 gr. Bestelnr. 198505907
Ø 2.0 mm, 500 gr. Bestelnr. 198505915
Ø 3.0 mm, 500 gr. Bestelnr. 198505917



Soldeervloeistoffen S-39

S-39 is een universele zachtsoldeervloeistof.

Flacon 80 ml. Bestelnr. 250507957

Flacon 320 ml. Bestelnr. 250507958



Flux poeder

Zilverhardsoldeer-poeder.

Pot 250 gram. Bestelnr. 251538584



Zilversoldeer 55%

Universeel cadmiumvrij zilverhardsoldeer met 55% zilver (L-AG 55 SN). Gebruiken i.c.m. Flux-6. Ø 2.0 mm

Bestelnr. 198535150

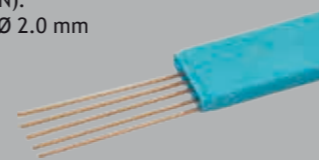

Tin Staaf Soldeer

Voor zachtsolderen (met tin en lood).

Plat 40-60, per 1 kg. - Bestelnr. 198504594

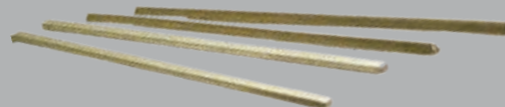

Welper-draadkniptang

De multifunctionele robuuste Welper MIG-draadkniptang is gemaakt van hoogwaardig koolstofstaal en garandeert hiermee een lange levensduur.

MIG-tang YS 20, lengte 178 mm Bestelnr. 255819201

MIG-tang YS 50, lengte 210 mm Bestelnr. 255819202



Thermomelt Temperatuursticks

Thermomelt is een zeer snelle, gemakkelijke en nauwkeurige methode om een aangegeven temperatuur te bepalen. De markering smelt zodra de betreffende temperatuur bereikt wordt. Leverbaar met temperatuurbereik van 50 - 1200°C. Verpakt per 12 stuks.

Bestelnr. 255825861 - Temperatuurstick 50°C
Bestelnr. 255825863 - Temperatuurstick 100°C
Bestelnr. 255815126 - Temperatuurstick 120°C
Bestelnr. 255825866 - Temperatuurstick 250°C



Markal Paintsticks

Voor het markeren op metalen delen. Type M: Bestand tegen hoge temperaturen tot 871°C, resistent tegen olie en water. Type B: Toepasbaar op olie en vochtige oppervlakten. Andere kleuren leverbaar op bestelling. Type P: Lost op in galvaniseer baden zonder het proces te beïnvloeden.

Markal type M paintstick, kleur rood. Verpakt per 12 stuks. Bestelnr. 255825887

Markal type M paintstick, kleur wit. Verpakt per 12 stuks. Bestelnr. 255825888

Markal type B paintstick, kleur geel. Verpakt per 12 stuks. Bestelnr. 255825889

Markal type B paintstick, kleur wit. Verpakt per 12 stuks. Bestelnr. 255825892

Markal type P paintstick, kleur wit. Verpakt per 12 stuks. Bestelnr. 255803269



Speksteenkrijt

Professioneel speksteenkrijt voor het duidelijk en duurzaam markeren van uw werkstuk. 127 x 13 x 5 mm Verpakt per 144 stuks.

Bestelnr. 255803376



Speksteenkrijthouder

Speksteenkrijthouder voor platte speksteenkrijt 127 x 13 x 5 mm. Schuifknop voor doorschuiven van speksteenkrijtje. Snelclip voor het dragen in borstzak.

Bestelnr. 255803255

Vet signeerkrijt

Het standaard vetkrijt voor het uitwisbaar markeren en aftekenen van metalen. Niet geschikt voor het aftekenen van hechtlassen bij MIG lassen. 100 x 9.5 mm. Verpakt per 12 stuks.

Bestelnr. 255825927 Rond, geel.

Bestelnr. 255803372 Rond, wit.

Bestelnr. 255804465 Zeskant, geel.

Bestelnr. 255803374 Zeskant, rood.

Bestelnr. 255825928 Zeskant, blauw.

Bestelnr. 255825929 Zeskant, wit.



Draadreinigerdoekje

Eenvoudig aan te brengen voor draad-aanvoersystemen. Het reinigt de draad en vermindert de wrijvingsweerstand.

Draadreinigerklem met 4 viltjes. Bestelnr. 259507743

Draadreinigersviltjes. Verpakt per 25 stuks. Bestelnr. 259508873



Draadspoel adapter

Kunststof draadhaspel adapter voor MIG lasdraadspoelen van 15 kg.

Bestelnr. 259507920



Wrap-a-round

Met een wrap-a-round kunt u eenvoudig pijp aftekenen.

Type 176B t.b.v. pijpdiameter 3"-10". Geschikt voor temperaturen tot 177°C. Bestelnr. 259503245

Type 164GG t.b.v. pijpdiameter 3"-6". Geschikt voor temperaturen tot 287°C. Bestelnr. 259532932

Type 179GG t.b.v. pijpdiameter 6"-16". Geschikt voor temperaturen tot 287°C. Bestelnr. 259525934

Overige afmetingen op aanvraag leverbaar.



Telescoop inspectiespiegel

Solide telescoop inspectiespiegel gemaakt met comfort grip.

Ø 52 mm, lengte 230 - 920 mm Bestelnr. 255851269



Lasspiegels

Lasspiegel met magneetvoet. Bestelnr. 255803249

Hand lasspiegel. Bestelnr. 255803248



Toortshouders incl. magneetvoet

MIG lastoortshouder
Bestelnr. 255857021



Lastanghouder
Bestelnr. 255857023



TIG lastoortshouder
Bestelnr. 255857022

Anti-Zap elektronische beveiliging

Anti-Zap 12-24 Volt.
Bestelnr. 259519127



Monteurskruk

Stabiele en comfortabele werkkruk, met 5 zwenkwielen (2 geremd). In hoogte verstelbaar d.m.v. gasveer.

Bestelnr. 256011069



Kabelkoppeling Busgedeelte

WKB 25 voor 10/25 mm² kabel, verpakt per 2
Bestelnr. 250133227

WKB 50 voor 35/50 mm² kabel, verpakt per 2
Bestelnr. 250133228

WKB 70 voor 50/70 mm² kabel, verpakt per 2
Bestelnr. 250133229



Kabelkoppeling Pengeedeelte

Bajonet koppeling in robuuste uitvoering met kabel aansluiting. Eenvoudig en zeker, makkelijk in elkaar te zetten, optimale veiligheid doordat messing delen door rubberen moffen beschermd worden.

WKP 25 voor 10/25 mm² kabel, verpakt per 2
Bestelnr. 250133223

WKP 35/50 voor 35/50 mm² kabel, verpakt per 2
Bestelnr. 250133224

WKP 70 voor 50/70 mm² kabel, verpakt per 2
Bestelnr. 250133226



Laskabel Neopreen

HO-1/N2-D

Laskabel 16 mm² Bestelnr. 200505695

Laskabel 25 mm² Bestelnr. 200505700

Laskabel 35 mm² Bestelnr. 200505707

Laskabel 50 mm² Bestelnr. 200505714

Laskabel 70 mm² Bestelnr. 200525311

Laskabel 95 mm² Bestelnr. 200525312

Lashoek magneet

De ideale hulp bij las- en montage werkzaamheden. Te gebruiken voor hoeken van 45°, 90° en 135°. Afmeting 75 x 70 mm. Max. houdkracht: 18.2 kg.

Bestelnr. 255803306

Myking Draai Aardklem

Robuuste aardklem met hoogwaardig messing onderstuk. 600 Amp.

Bestelnr. 255819204



Lashoek magneet

De ideale hulp bij las- en montage werkzaamheden. Te gebruiken voor hoeken van 45°, 90° en 135°.

Magneet WK MSA 46D
Afmeting 111 x 95 x 29 mm.
Max. houdkracht: 40 kg.
Bestelnr. 255826975

Magneet WK MSA 48HD
Afmeting 152 x 130 x 35 mm.
Max. houdkracht: 75 kg.
Bestelnr. 255819133



Aardklemmen "FIX"

Robuuste kwalitatief hoogwaardige krokodilklem met optimale klemkracht.

160 Amp. - Bestelnr. 255803296

200 Amp. - Bestelnr. 255803297

400 Amp. - Bestelnr. 255803298

600 Amp. - Bestelnr. 255803299

Aardklemmen EL

Eenvoudige praktische aardklem met messing kontaktpunten en Litze, M8 of M12 draadeind voor de kabelschoenaansluiting.

200 Amp., M8 draadeind
Bestelnr. 250133230

400 Amp., M12 draadeind
Bestelnr. 250133231

600 Amp., M12 draadeind
Bestelnr. 250134461

Aardklem magnetisch

Zware magnetische aardklem, aan 3 zijden magnetisch. Met inbus-kabelaansluiting.

400 Amp. - Bestelnr. 255803291

600 Amp. - Bestelnr. 255803292

Aardklem schroefmodel

Robuuste aardklem schroefmodel met hoogwaardig messing onderstuk en verzinkt stalen schroefdraadknevel. 600 Amp.

Bestelnr. 255819212

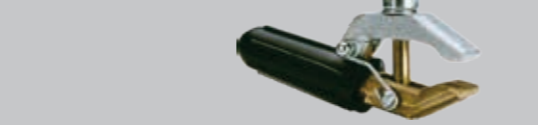

Deze reinigungssets reinigen snel en grondig TIG en MIG lasnaden

Reinigungsset M10 Weldkar Inox

Bestelnr. 251050864



Easy finish systeem

Te gebruiken op de WK 500 en WK 900 ID

Het "easy finish systeem" kan als handvat gebruikt worden voor continue elektrolytaanvoer, waardoor er een tijdsbesparing van 30% bereikt kan worden. De toevoer van de elektrolyt vindt direct en continu plaats tijdens het proces, zonder bezinking. Bestelnr. 251059429

Met het Easy Finish Duo systeem is zelfs een tijdsbesparing van 60% mogelijk. Bestelnr. 251059430

Easy Finish systeem bestaat uit:

- Finish Easy kop met SK25 aansluiting
- Carbon-Fix M10 XL voor borstel 85 mm
- Koolstofvezelborstel M10 XL 85 mm
- 2x Elektrolytreiniger Speciaal (voor reiniging) 250 ml

Reinigungsset WK 1600

Toepassing: Reinigen van TIG lasnaden

Machine wordt geleverd in robuuste opbergkoffer inclusief toebehoren:

- Reinigungsapparaat WK 1600 - 230V in koffer
- Aardkabel+klem, Ø 16 mm² - 3 meter
- Handgreepkabel met SK25-aansluiting, Ø 10 mm² - 4 meter
- Teflon handvat met SK25 aansluiting - M6x1 IT & M10x1 ET
- Carbon-Fix XL voor borstel 40 mm
- Koolborstel M10 XL 40 mm (messing)
- Elektrolytische polijsten 500 ml
- Elektrolytische reiniger speciaal 500 ml
- Vet 20 ml
- De-/montagesleutel
- Flacon leeg
- Neopreen handschoen
- Veiligheidsbril (Transparenta II)
- Gebruiksaanwijzing

RVS Reinigungsset WK 500

Toepassing: Reinigen van TIG lasnaden

Machine wordt geleverd in robuuste opbergkoffer inclusief toebehoren:

- Reinigungsapparaat WK 500 - 230V in koffer
- Aardkabel+klem, Ø 16 mm² - 3 meter
- Handgreepkabel met SK25-aansluiting, Ø 10 mm² - 4 meter
- Teflon handvat met SK25 aansluiting - M6x1 IT & M10x1 ET
- Carbon-Fix L voor borstel 40 mm
- Koolborstel M10 L 40 mm (messing)
- Elektrolytische reiniger speciaal 500 ml
- Vet 20 ml
- De-/montagesleutel
- Flacon leeg
- Neopreen handschoen
- Veiligheidsbril (Transparenta II)



Easy finish systeem

Door het gebruik van een langere verlengkabel tot 8 m, heeft u een grotere werkbereik en dit verhoogt de efficiëntie. Perfecte roestvrijstalen oppervlakken zijn het resultaat.

Bestelnr. 251059431
Aansluitkabel 4 m

Bestelnr. 251059432
Aansluitkabel 8 m

Bestelnr. 251059433
Elektrolytreiniger speciaal - 250 ml (incl. patroon voor Finisch Easy systeem)



Reinigungsset WK 1600

Machine wordt geleverd in robuuste opbergkoffer inclusief toebehoren:

- Reinigungsapparaat WK 1600 - 230V in koffer
- Aardkabel+klem, Ø 16 mm² - 3 meter
- Handgreepkabel met SK25-aansluiting, Ø 10 mm² - 4 meter
- Teflon handvat met SK25 aansluiting - M6x1 IT & M10x1 ET
- Carbon-Fix XL voor borstel 40 mm
- Koolborstel M10 XL 40 mm (messing)
- Elektrolytische polijsten 500 ml
- Elektrolytische reiniger speciaal 500 ml
- Vet 20 ml
- De-/montagesleutel
- Flacon leeg
- Neopreen handschoen
- Veiligheidsbril (Transparenta II)
- Gebruiksaanwijzing

Bestelnr. 251059519

De RVS reinigungsset WK 500 - 230V is een robuuste en betrouwbare reiniger voor het behandelen van metalen oppervlakken. Met name het reinigen van TIG RVS lasnaden is op een milieuvriendelijke manier zeer eenvoudig toe te passen, zonder het gebruik van giftige beitsmiddelen.

Kenmerken:

- Eenvoudig wisselsysteem voor snelle vervanging van handgreep, kwast en kabels
- Geen agressieve zuren
- Reinigen met koolstofvezelborstel
- Signeren en markeren met grafietanode

Bestelnr. 251059042



Reinigungsset elektrolyt Weldkar Speed

Inhoud 1 liter
Bestelnr. 251050875

Reinigungsset elektrolyt Weldkar Special

Inhoud 1 liter
Bestelnr. 251050873
Inhoud 5 liter
Bestelnr. 251050874



Autogeen lassen en snijden

Autogeen lassen is de basis om een goede lasser te worden, want we gaan door middel van een vlam het materiaal smelten en we gaan dan op het juiste moment een druppel toevoegen om twee delen aan elkaar te verbinden. Eigenlijk precies wat we ook bij het TIG lassen doen alleen wat langzamer. De neersmeltsnelheid is laag bij dit proces. Hierdoor zijn we ook beperkt in het toepassingsgebied, dit ligt tussen de 0.5 - 5.0 mm.



Door sterke schommelingen in de grondstoffen kunnen prijzen sterk fluctueren. Bezoek de website voor de actuele prijzen.

Autogeen lassen en snijden

Bij het autogeen lassen en snijden vormt een gerichte vlam, die is ontstaan door verbranding van gas met zuurstof of lucht, de warmtebron om het te bewerken materiaal te laten smelten. Bij het autogeen lassen kan men dan gebruik maken van lasstaven als toevoegmateriaal om de twee delen te verbinden. Bij het autogeen snijden wordt door de hoge druk van de snijzuurstof het gesmolten materiaal (de slak) weggeblazen.

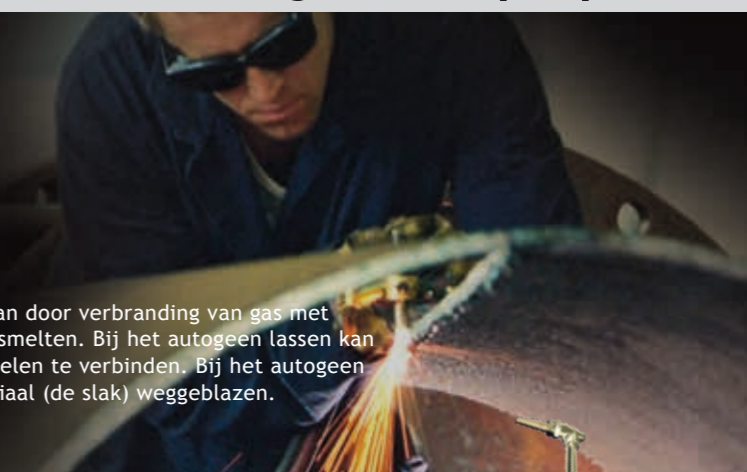

Autogeen las- & snijset

Een gemak in iedere werkplaats voor het heetstoken, lassen of snijden van diverse metalen. Een kleine autogeen installatie voor grote klussen, bestaande uit:

- Cilinderwagen met rubberen wielen
- Zuurstofcilinder 10 liter gevuld
- Acetylenecilinder 10 liter gevuld
- Lasset Gloor Lilliput compleet
- Gas- en Zuurstofslang 5 meter
- Vlamdover
- Cilindersleutel Combi
- Lasbril
- Zuurstof drukregelaar
- Acetyleen drukregelaar

Bestelnr. 163001507
(incl. gas- en zuurstofcilinder)

Bestelnr. 163009106
(excl. gas- en zuurstofcilinder)



Las- & snijkist Gloor Ideal

Geschikt voor lassen van 0.5 - 14/30 mm, snijden van 2 - 100 mm. In stalen kist, bestaande uit:

- Handgreep
- 2-pijps snijvoorstuk
- 3 snijmondstukken
- 6 lasvoorstukken
- Set doorstekers
- Set O-ringen
- Sleutel
- Branderwagen
- Cirkelstang met centerpunt

Bestelnr. 160509109



Las- & snijkist Gloor Lilliput

Geschikt voor lassen van 0.5 - 14 mm, snijden van 3 - 60 mm. In stalen kist, bestaande uit:

- Handgreep
- 2-pijps snijvoorstuk
- 3 snijmondstukken
- 6 lasvoorstukken
- Set doorstekers
- Set O-ringen
- Sleutel
- Branderwagen
- Cirkelstang met centerpunt

Bestelnr. 160509114



Snijbrander SilverCut 250

- Nozzle mix handsnijbrander
- Driehoekige structuur van de gaspijpen

Max. snijafmetingen 3-250 mm
Toorts 90°
Totale lengte 495 mm
Gewicht 1000 gram
Gastype Acetyleen, propaan, aardgas en Mapp gas

Bestelnr. 165043159

Snijbrander Gloor Garant

Een ééndelige veelzijdige nozzle mix snijbrander.

Lengte 50 cm, kop 90°
Bestelnr. 160509392

Lengte 50 cm, kop 100°
Bestelnr. 160509393

Lengte 70 cm, kop 100°
Bestelnr. 160509473

Lengte 100 cm, kop 100°
Bestelnr. 160528009

Lengte 150 cm, kop 100°
Bestelnr. 160527078

Snijbrander Eurocut 2000

Een robuustere nozzle-mix snijbrander bestaat niet:

- Volgens EN ISO 5172
- Zware bekmoer
- Robuuste branderkop
- RVS pijpen in driehoek voor meer stabiliteit
- Afsluiters voor de hand, voor meer veiligheid
- Totaal slechts 1150 gram

Lengte 50 cm, kop 90°
Bestelnr. 163009322

Lengte 100 cm, kop 135°
Bestelnr. 163053850



Snijbrander Eurocut 2000 recht

Lengte 50 cm, kop 180°
Bestelnr. 163014092

Gutsmondstuk recht NM 185 Acetyleen
Bestelnr. 169513006

Gutsmondstuk NM 183 Acetyleen
Bestelnr. 169518257

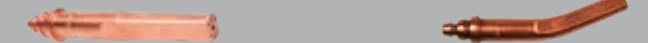

Snijmondstuk Propaan, Nozzle Mix PNME 9

Buitenbek koper verchromd en binnenbek messing met 9 splines.

Bestelnr.
163017136 3 - 10 mm
163002580 10 - 25 mm
163014154 25 - 40 mm
163017137 25 - 75 mm
163025408 40 - 60 mm
163025410 60 - 100 mm
163017138 75 - 125 mm
163025411 100 - 200 mm
163025412 200 - 300 mm

Snijmondstuk Acetyleen, Nozzle Mix ANME

Eéndelig mondstuk uit koper.

Bestelnr.
163018726 3 - 10 mm
163018727 10 - 25 mm
163018728 25 - 40 mm
163014068 25 - 75 mm
163018729 40 - 60 mm
163018730 60 - 100 mm
163018731 75 - 125 mm
163018732 100 - 200 mm
163018733 200 - 300 mm



Snelkoppeling IB NKDT

Passend voor aan de drukregelaar.

Bestelnr. 160133252
Acetyleen 3/8" L insteektule 6/8 mm.
Bestelnr. 160133253
Zuurstof 1/4" R insteektule 6 mm.

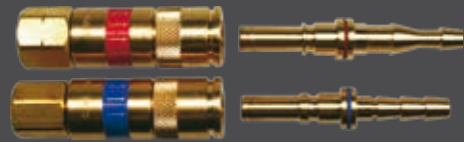

Koppelingstulen IB NKDT & NKTT

Passend IBEDA.

Bestelnr. 163009552
Acetyleen 6/8 mm.
Bestelnr. 163009550
Zuurstof 6 mm.
Bestelnr. 163009847
Zuurstof 6/8 mm.



Snelkoppeling IB NKTT

Passend voor tussen de slang.

Bestelnr. 160133254
Acetyleen 6/8 mm.
Bestelnr. 160133255
Zuurstof 6 mm.



Snelkoppeling IB NKT

Passend voor aan de handgreep.

Bestelnr. 160133256
Acetyleen 3/8" L met tule 6/8 mm.
Bestelnr. 160133257
Zuurstof 1/4" R met tule 6 mm.

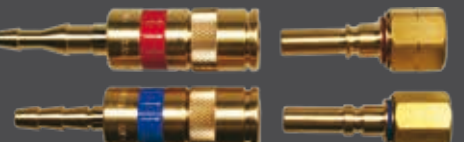

Koppelingstulen IB NKT

Passend IBEDA. Voor montage handgreep.

Bestelnr. 163009548
Acetyleen 3/8" L.



Bestelnr. 163009547
Zuurstof 1/4" R.

Bestelnr. 163025555
Zuurstof 3/8" R.

Drukregelaar Acetyleen

Drukregelaar Weldkar acetyleen met dubbele manometer.
0 - 2.5 bar

Bestelnr. 163036425



Drukregelaar Zuurstof

Drukregelaar Weldkar zuurstof met dubbele manometer. 0 - 16 bar

Bestelnr. 163036424



Snelkoppeling ISO vrouw

Omgekeerde stroomrichting. Geschikt voor 300 bar flessen, onder andere Westfalen en AirLiquide flessen.

Tule; 6 mm
Bestelnr. 163034951



Snelkoppeling Integra

Instelbaar 0-30 l/min.
Tule; 6mm
Bestelnr. 163032066



Zuurstofslang

Blauw. Volgens ISO 38.21. Werkdruk 2 MPa (20 bar). Binnendiameter 6 mm. Lengtes per 10 of 50 mtr.

Bestelnr. 163034996 (10 mtr)

Bestelnr. 163005612 (50 mtr)

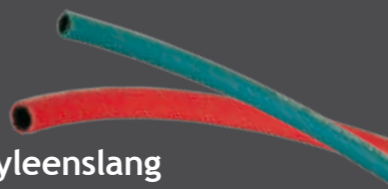

Acetyleenslang

Rood. Volgens ISO 38.21. Werkdruk 2 MPa (20 bar). Binnendiameter 9 mm. Lengtes per 10 of 50 mtr.

Bestelnr. 163034999 (10 mtr)

Bestelnr. 163005581 (50 mtr)

Tweelingslang Zuurstof/Acetyleen

Blauw-Rood. Volgens ISO 38.21. Werkdruk 2 MPa (20 bar). Binnendiameter zuurstof 6 mm en acetyleen 9 mm. Lengtes per 10 of 50 mtr.

Bestelnr. 163035378 (10 mtr)

Bestelnr. 163005555 (50 mtr)

Binnendiameter zuurstof 6 mm en acetyleen 9 mm. Lengtes per 10 of 50 mtr.

Bestelnr. 163035003 (10 mtr)

Bestelnr. 163005591 (50 mtr)



Pistoolaansteker

Bestelnr. 255803387

Vuursteentjes verp. 100 stuks
Bestelnr. 255803388



Komaansteker

Bestelnr. 255850045

Vuursteentjes verp. 10 stuks
Bestelnr. 255850066

Vuursteentjes verp. 50 stuks
Bestelnr. 255850046



Triple flint aansteker

Shurlite triple flint is de kwalitatief hoogwaardige komaansteker met 3 vuursteentjes, met als gevolg 3x zolang ontsteken.

Bestelnr. 255814878

Vuursteentjes verp. 10 stuks
Bestelnr. 255815144



Branderboortjes

10 geribbelde doorstekers en vijl.

Bestelnr. 160133251



Vlamdover

Dooft de vlamterugslag door een vlamdovend sintermetaal uit chroom-nikkel-staal en voorkomt een explosief mengsel d.m.v. een terugslagklep. Stopt terugbranden door een thermisch gestuurde klep en heeft een RVS ingangsfiler (alleen bij gas).

Vlamdover GVA 10
Acetyleen 3/8" Links
Bestelnr. 160149787



Vlamdover GVO 10
Zuurstof 1/4" Rechts
Bestelnr. 160149788



Propaanset Gloor

Bestaande uit:

- Cilinder zuurstof 4 liter
- Cilinder propaan 1 liter
- Drukregelaar zuurstof
- Drukregelaar propaan
- Draagframe 1 x 4 liter en 1 x 1 liter
- 3 meter tweelingslang 6 x 6 mm
- Handgreep Gloor Lilliput
- Lasvoorstuk propaan 1 - 2 mm
- Vulpijpje propaan

Bestelnr. 169510247
(incl. cilinders)



Draagbare Propaan Karweiset

Bestaande uit:

- Cilinder propaan 90 bar 1 liter
- Drukregelaar propaan 3/8 LV
- 2 meter propaanslang
- Handgreep propaan
- Toevoerbuis propaan 60 mm
- Vulpijpje 3/8 - 1/2 L
- Bout met windkap

Bestelnr. 162010442



Draagbare hard- en zachtsoldeerset Lomat Piezo-5

Bestaande uit:

- Ergonomische handgreep met Piezo ontsteking
- Turbobrander 17 mm
- HD-slang, 2.0 m, G 3/8" LH, DN 4
- Drukregelaar 2.0 bar, G 3/8" LH, vast ingesteld
- Karweifles 425 g, met ophanghaak, oranje

Bestelnr. 162010429



Powerjet set Ultra 2535 met wegwerpcilinder

Krachtige en professionele lichtgewicht brander voor brazeren, zachtsolderen en andere verhittingswerken. In alle posities te gebruiken (360°).

Complete set bestaande uit:

- Ultragas 2205 wegwerppatroon (niet navulbaar)
- Cycloonbrander
- Handgreep
- Gasfleshouder
- Koffer

Powerjet set Ultra 2535 met wegwerpcilinder compleet

Bestelnr. 169549659

Wegwerpcilinder Powerjet 380 ml

Bestelnr. 169510364

Powerjet cycloonbrander 8706

Bestelnr. 169509472

Handgreep PowerJet 2535 Compleet

Bestelnr. 169509457



Drukregelaar Propaan

Drukregelaar 0 - 4 bar - 21.8 L - met manometer.

Bestelnr. 163009811



Drukregelaar Propaan Lorch

Drukregelaar 1.5 bar, vast ingesteld. Passend voor karweifles 425 g, aansluiting G 3/8" LH.

Bestelnr. 162001650



Heetstoker Universal

Heetstoker voorzien van handgreep Universal, hittebescherming en voetsteun, branderkop, RVS Ø 40 mm.

Bestelnr. 162001644



Dakbranderset Universal

Compleet set, bestaande uit:

- Handgreep Universal.
- Toevoerbuis 600 mm.
- Branderkop RVS Ø 60 mm.
- HD-slang G 3/8 LH, 5 of 10 meter.
- Drukregelaar, passend voor 5, 11 en 33 kg flessen.
- Voetsteun.

Bestelnr. 162010457
(lengte 5 mtr.)

Bestelnr. 162010458
(lengte 10 mtr.)

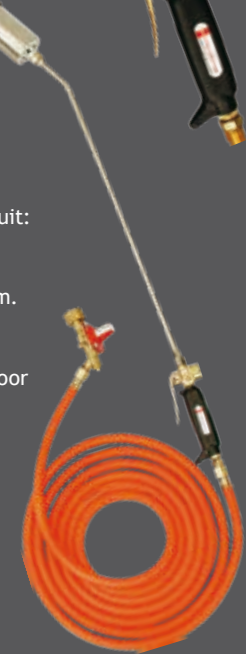

Propaanslang

Oranje glad. Volgens ISO 38.21. Werkdruk 2 MPa (20 bar). Binnendiameter 8 mm. Lengtes per 10 of 50 mtr.

Bestelnr. 163035381 (10 mtr)

Bestelnr. 163005608 (50 mtr)



Verrijdbaar onderstel met gasfleshouder

Geschikt voor meerdere Cebora en Weldkar machines.
Tevens voor een gascilinder van 10 of 20 liter.

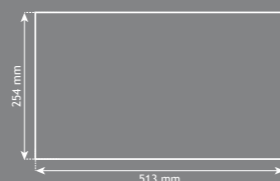
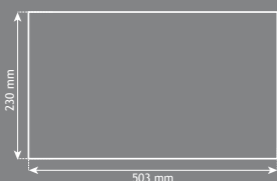
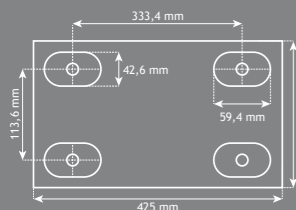

Bestelnr. 166044962
Geschikt voor Cebora MIG Mono Star 1620/M, TIG 1640/M, TIG 2040/M en TIG 1531/M

Bestelnr. 166044963
Geschikt voor Weldkar WK MIG 2125, WK TIG 1660, WK MultiMIG 2140 en Cebora Pocket Pulse

Bestelnr. 166044964
Geschikt voor Weldkar WK TIG 2025 AC/DC Pulse



Cilinderwagens

Voor het vervoer van cilinders is door de arbeidsinspectie een ontwerptekening gemaakt t.a.v. de gewenste voorzieningen. Voorschrift is bijvoorbeeld dat de cilinders bij brandende slangen niet kunnen worden verhit. Bij de meeste cilinderwagens is het vlamscherm ook aan de zijkanten doorgetrokken. Een brandblusser kan desgewenst aan het frame worden bevestigd, evenals een koker voor lasdraad.

Onderstel MIG 3140

Geschikt voor Weldkar WK MIG 3140 met waterkoeler.

Bestelnr. 166045012



Onderstel Cebora Klein

Geschikt voor meerdere Cebora machines.

Bestelnr. 101136574



Cilinderwagen CTM 10

Cilinderwagen voor 1 cilinder van 10 liter. Uitgevoerd met wielen Ø 150 mm en massief rubberen banden.

Bestelnr. 166009996

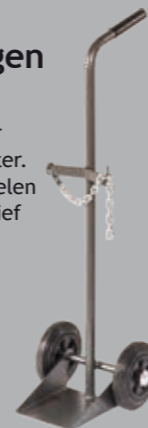

Cilinderwagen CTM 50

Cilinderwagen voor 1 cilinder van 50 liter. Uitgevoerd met gelagerde wielen Ø 250 mm en massief rubberen banden.

Bestelnr. 166009968

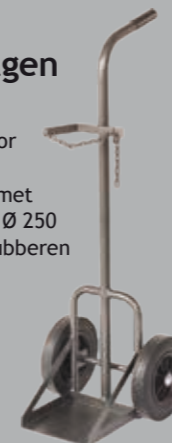

Cilinderwagen CTP 11Z

Cilinderwagen voor 1 cilinder zuurstof van 50 liter en 1 cilinder propaan van 11 kg. Uitgevoerd met wielen Ø 405 mm en massief rubberen banden.

Bestelnr. 166020576



Vulstandaard VPR

Vulstandaard propaan van 11 kg voor het vullen van 'karweiflesjes'.

Bestelnr. 166009978



Cilinderwagen CTR 100

Cilinderwagen voor 2 cilinders van 10 liter. Uitgevoerd met gelagerde wielen Ø 250 mm en massief rubberen banden.

Bestelnr. 166009982



Cilinderwagen CTR 102

Cilinderwagen voor 2 cilinders van 20 liter. Uitgevoerd met gelagerde wielen Ø 250 mm en massief rubberen banden.

Bestelnr. 166009983



Cilinderwagen CTR 120

Cilinderwagen voor 2 cilinders van 30 liter. Uitgevoerd met wielen Ø 405 mm en massief rubberen banden.

Bestelnr. 166010002



Cilinderwagen CTR 170

Cilinderwagen voor 2 cilinders van 50 liter. Uitgevoerd met wielen Ø 405 mm en massief rubberen banden.

Bestelnr. 166010047



Cilinderwagen CTRS 170

Cilinderwagen voor 1 cilinder zuurstof van 50 liter en 1 cilinder mapp- of apache gas. Uitgevoerd met wielen Ø 405 mm en massief rubberen banden.

Bestelnr. 166010051



Cilinderwagen CTRZ 170

Cilinderwagen voor 2 cilinders van 50 liter. Uitgevoerd met wielen Ø 405 mm. Massief rubberen banden en zwenkwielen.

Bestelnr. 166010052



Regelgeving gasflesopslag

De PGS15 regels gelden voor alle opslag van hervulbare gasverpakkingen van klasse 2 van het ADR met een opgetelde hoeveelheid groter dan 125 liter waterinhoud. Deze verpakkingen moeten in een daarvoor bestemde opslagvoorziening opgeslagen worden, waarbij geen andere goederen aanwezig mogen zijn die voor het beheer van de gasflessen niet functioneel zijn. De opslag moet bij voorkeur in de buitenlucht gebeuren en geldt voor zowel volle als lege gasflessen met de volgende gevareigenschappen: verstikkend, oxiderend en/of brandbaar. En verder de volgende specifieke gassen: samengeperste lucht, ammoniak (giftig/bijtend), koelgassen en ethyleenoxide (giftig/brandbaar). Voor koolzuurgassen gelden in de horeca aanvullende beleidsregels van de Arbeidsinspectie voor de opslag van koolzuurcilinders. Gasflessen met gassen met gelijksoortige gevareigenschappen moeten bij elkaar worden opgeslagen. Brandbare en brandbevorderende gassen mogen zonder scheidingswand naast elkaar opgeslagen worden omdat de kans dat twee gasflessen tegelijkertijd zullen falen, de gassen met elkaar vermengen en worden ontstoken verwaarloosbaar wordt geacht.

Belangrijk voor het juiste advies is dat de PGS15 richtlijn de landelijke leidraad is, maar dat uw gemeentelijke milieuafdeling aanvullende of afwijkende bepalingen kan opleggen.



Flesbalk 1 klein

Flesbalk 1 x 10 liter, incl. band van 75 cm.

Bestelnr. 253143167



Flesbalk 1 groot

Flesbalk 1 x 30/50 liter, incl. band van 1 mtr.

Bestelnr. 253143168



Flesbalk 2

Flesbalk 2 x 30/50 liter, incl. band van 1.5 mtr.

Bestelnr. 253143170

Flesbalk 4

Flesbalk 4 x 30/50 liter, inclusief band van 2.5 mtr.

Bestelnr. 253143171



Gasflesopslag EM18VG

Gasflesopslag geschikt voor opslag van 18 propaangasflessen / heftrucktanks met een diameter van 30 mm. Behuizing vervaardigd uit staal, volbad verzinkt. Maaswijdte gaas 5 x 5 cm. De gasflesopslag kan eventueel op de vloer worden vastgezet. Optioneel leverbaar: Verzinkt inlegplateau op pootjes voor kleinere gasflessen.

- Afmeting (bx dxh) 96 x 96 x 172 cm.
- Gewicht 104 kg.

Bestelnr. 253043172



Gasflesopslag IN32ED

Gasflesopslag geschikt voor maximaal 32 cilinders met een diameter van 23 cm (30/50 ltr cilinder). Stalen frame met verzinkte damwandbeplating. De verzinkte deur met gaas zorgt voor de ventilatie. De gasflesopslag wordt geleverd met 2 klembanden van 4.70 mtr. De gasflesopslag kan eventueel op de vloer vastgezet worden. Als optie leverbaar een vlamschot van (bxh) 50 x 200 cm of een inlegplateau.

- Afmeting (bx dxh): 204 x 100 x 205 cm.
- Gewicht 200 kg.

Bestelnr. 253043173

GASFLESOPSLAG



BIJ NOODGEVALLEN: 112

Waarschuwbord Gasflesopslag

Waarschuwbord van wit kunststof met tekst "gasflesopslag" en aanvullende informatie. Breedte 50 cm en hoogte 45 cm. Ideaal voor het aanduiden van een gasflesopslag.

Bestelnr. 253143174

Cilinders

Wij kunnen de gascilinders leveren in verschillende uitvoeringen. Deze zijn gekeurd volgens de norm European Standards EN 1964 - 1.2 84/525/EEC. Standaard leveren wij de gascilinders 5, 10 en 20 liter met tulpkap en handwiel afsluiter en een vlakke bodem. Onze gascilinders 30 en 50 liter worden standaard geleverd met een dichte schroefkap en handwiel afsluiter en ook een vlakke bodem. Vanwege veiligheidsvoorschriften zijn alle acetyleen cilinders voorzien van een vaste kap met sleutelbediening en een vlakke bodem.

Gascilinders Argon

Argon 5 liter Bestelnr. 164009984
Argon 10 liter Bestelnr. 164001578
Argon 20 liter Bestelnr. 164010009
Argon 50 liter Bestelnr. 164010162

Gascilinders Argon/CO² (Menggas 85/15)

Menggas 5 liter Bestelnr. 164010091
Menggas 10 liter Bestelnr. 164009992
Menggas 20 liter Bestelnr. 164009997
Menggas 50 liter Bestelnr. 164027177

Gascilinders Argon/CO² (Menggas 98/2)

Argon/CO² 5 liter Bestelnr. 164027180
Argon/CO² 10 liter Bestelnr. 164010021
Argon/CO² 20 liter Bestelnr. 164010025
Argon/CO² 50 liter Bestelnr. 164027182

Gascilinders Zuurstof

Zuurstof 5 liter Bestelnr. 164009987
Zuurstof 10 liter Bestelnr. 164010007
Zuurstof 20 liter Bestelnr. 164009989
Zuurstof 50 liter Bestelnr. 164010187

Gascilinders Acetyleen

Acetyleen 5 liter Bestelnr. 164009990
Acetyleen 10 liter Bestelnr. 164010010
Acetyleen 50 liter Bestelnr. 164010188

Gascilinders Stikstof

Stikstof 5 liter Bestelnr. 164010008
Stikstof 10 liter Bestelnr. 164009995
Stikstof 20 liter Bestelnr. 164027117
Stikstof 50 liter Bestelnr. 164010059

Cilindersleutel

Gietstalen cilindersleutel voor alle modellen gas- en zuurstofflessen; 6, 8 en 9 mm.

Bestelnr. 250133250



KOOP-RUILSYSTEEM GASFLESSEN

Laskar heeft een samenwerking met SuperGas en biedt u een betrouwbaar koop-ruilsysteem voor gasflessen. Bij uw eerste bestelling koopt u eenmalig een fles die vervolgens in het ruilsysteem wordt opgenomen. Bij elke volgende bestelling betaalt u dus alleen de inhoud. Makkelijk, snel en voordelig!



De volgende producten kunnen geleverd worden:
Argon - Argon/CO₂ - Zuurstof
Acetyleen - Stikstof - CO₂
Formeer - Helium

LEGE GASFLES?
EENVOUDIG
RUILEN TEGEN
EEN VOLLE



ARGON	MENGGAS	ZUURSTOF	ACETYLEEN	STIKSTOF	HELIUM	KOOLZUUR
MIG/MAG Aluminium CuSi 3	Argon/CO ₂ MIG/MAG 85/15 Staal	AUTOGEEN In combinatie met acetyleen	AUTOGEEN In combinatie met zuurstof	AFPERSEN AIRCO Auto: 11 bar Industrie: 20 bar	BALLONNEN	AQUARIUM
TIG Aluminium Roestvaststaal Koper Staal	Argon/CO ₂ MIG/MAG 98/2 Roestvaststaal	HARDSOLDEER In combinatie met propaan		AUTOBANDEN		DRANKEN
	N2-H2 FORMEER 95/5 Lekzoekgas-airco Backinggas voor Tig lassen					

Door sterke schommelingen in de grondstoffen kunnen prijzen sterk fluctueren. Bezoek de website voor de actuele prijzen.

Lastoevoegmaterialen



Laselektroden en MIG-TIG draden

De 6013-S is een beklede laselektrode voor algemene staalconstructies en kan worden verlast in alle posities en is tevens geschikt voor verticaal en neergaande positie.

De 7018-1 is een basische elektrode die geschikt is voor verbindingen waar hoge mechanische eisen aan de mechanische waarden worden gesteld. Gemakkelijk lasbaar en met extreem hoge mechanische eigenschappen voor staal en gietstukken tot een treksterkte van 610 N/mm².

RVS Laselektrode ontwikkeld voor het verbinden en oplassen van 18/8 Cr-Ni roestvast staal.

Overgangselektrode 309-L voor het verbinden van onderling verschillende roestvaste en hitte bestendige staalsoorten zoals de zogenaamde zwart-wit-verbindingen.

MIG- en TIG Lasdraad SG-2 is een universeel toepasbare draad geschikt voor ongelegeerd en fijnkorrel staalsoorten tot 420 N/mm² rekgrens. Gebruikt voor het lassen van tanks, bruggen, machines, voertuigen en in de scheepsbouw. Eenvoudig te verlassen onder menggas.

RVS 316-L MIG- en TIG Lasdraad met laag koolstofgehalte voor austenitisch CrNiMo-staalsoorten voor bedrijfstemperaturen tot 350°C. Zeer hoge weerstand tegen interkristallijne corrosie.

RVS 308-L MIG- en TIG Lasdraad geschikt voor het lassen van 18/8 staalsoorten met een laag koolstof gehalte. Perfecte stabiliteit en dun vloeibaar vanwege hoger Si-gehalte.

ALMG-5 MIG- en TIG Lasdraad voor het lassen van magnesiumgelegeerde typen met maximaal 5% Mg. Uitstekende lasbaarheid en goede draaddoorvoer-eigenschappen, relatief hoge treksterkte.



Door sterke schommelingen in de grondstoffen kunnen prijzen sterk fluctueren. Bezoek de website voor de actuele prijzen.



Kleinverpakking Weldkar laselektroden

Rutiel laselektroden E 6013

Voor ongelegeerd staal. Geschikt voor algemeen gebruik.

Bestelnr.	Omschrijving	Inhoud
190532460	E 6013 Ø 2.00 x 300 mm	48 stuks
190532461	E 6013 Ø 2.50 x 350 mm	35 stuks
190532462	E 6013 Ø 3.25 x 350 mm	26 stuks
190532463	E 6013 Ø 4.00 x 350 mm	16 stuks

Basische laselektroden E 7018-1

Voor ongelegeerd staal. Geschikt voor hoogwaardig constructiewerk.

Bestelnr.	Omschrijving	Inhoud
190532464	E 7018-1 Ø 2.00 x 300 mm	45 stuks
190532465	E 7018-1 Ø 2.50 x 350 mm	25 stuks
190532466	E 7018-1 Ø 3.25 x 350 mm	18 stuks
190532467	E 7018-1 Ø 4.00 x 350 mm	10 stuks

Easyweld laselektroden RVS 316

Universele elektrode voor RVS 316.

Bestelnr.	Omschrijving	Inhoud
190532468	RVS 316 Ø 2.00 x 300 mm	45 stuks
190532469	RVS 316 Ø 2.50 x 300 mm	28 stuks
190532470	RVS 316 Ø 3.25 x 350 mm	18 stuks
190532471	RVS 316 Ø 4.00 x 350 mm	10 stuks

Gietijzer laselektroden Cast-Ni

Geschikt voor alle soorten gietijzer en voor gietijzer aan staal.

Bestelnr.	Omschrijving	Inhoud
190532472	NI-FE Gietijzer Ø 2.50 x 300 mm	35 stuks
190532473	NI-FE Gietijzer Ø 3.25 x 350 mm	20 stuks



Laselektroden WK E 6013-S

Een middeldik beklede elektrode voor algemene staalconstructies en bijzonder geschikt voor laswerkzaamheden op lastig toegankelijke plaatsen en slecht geprepareerde naden.

Bestelnr.	Ø mm	Lengte mm	Lasstroom A	Kg/koker	Kg/doos
193538712	2.00	300	50-60	2.00	12.00
193538713	2.50	350	65-80	2.00	12.00
193538714	3.25	350	110-135	2.00	12.00
193538715	4.00	350	140-170	2.00	12.00

Lasposities:



Laselektroden WK E 7018-1

Elektrode die geschikt is voor verbindingen waar hoge eisen aan de mechanische waarden worden gesteld.

Bestelnr.	Ø mm	Lengte mm	Lasstroom A	Kg/koker	Kg/doos
193538716	2.00	300	50-70	2.00	12.00
193538717	2.50	300	65-90	2.00	12.00
193538718	3.25	350	110-140	2.00	12.00
193538719	4.00	350/450	140-180	2.00	12.00

Lasposities:



Laselektroden WK RVS 308-L

Elektrode ontwikkeld voor het verbinden en oplassen van roestvaststaal.

Bestelnr.	Ø mm	Lengte mm	Lasstroom A	Kg/koker	Kg/doos
193638720	2.50	300	50-90	2.00	12.00
193638721	3.25	350	90-110	2.00	12.00

Laselektroden WK RVS 309-L

(Overgangs)elektrode voor het verbinden van onderling verschillende roestvaste en hittebestendige staalsoorten.

Bestelnr.	Ø mm	Lengte mm	Lasstroom A	Kg/koker	Kg/doos
193638723	2.50	300	60-90	2.00	12.00
193638724	3.25	350	80-110	2.00	12.00

Laselektroden WK RVS 316-L

Elektrode voor het lassen van staal met zeer laag koolstofgehalte.

Bestelnr.	Ø mm	Lengte mm	Lasstroom A	Kg/koker	Kg/doos
193638726	2.50	300	60-90	2.00	12.00
193638727	3.25	350	80-110	2.00	12.00



Lasposities:

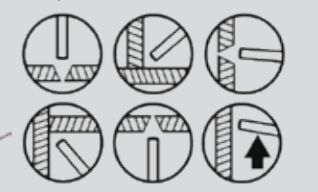

MIG-lasdraad WK SG-2

Universeel toepasbare draad geschikt voor ongelegeerd en fijnkorrel staalsoorten tot 420 N/mm² rekgrens. Gebruikt voor het lassen van tanks, bruggen, machines, voertuigen en in de scheepsbouw. Eenvoudig te verlassen onder menggas.

Bestelnr.	Ø mm	Spoel gewicht in kg	Wikkeling	Type spoel
195205945	0.60	5.00	Normaal	D-200 Plastic
195205961	0.80	5.00	Normaal	D-200 Plastic
195206000	1.00	5.00	Normaal	D-200 Plastic
195230290	0.60	15.00	Normaal	D-300 Plastic
195230291	0.80	15.00	Normaal	D-300 Plastic
195230292	1.00	15.00	Normaal	D-300 Plastic
195230293	1.20	15.00	Normaal	D-300 Plastic



MIG-lasdraad WK ALMG-5

MIG-lasdraad voor het lassen van magnesiumgelegerde typen met maximaal 5% Mg. Dit type is ook geschikt voor het lassen van verschillende aluminiumlegeringen onderling. Uitstekende lasbaarheid en goede draaddoorvoereigenschappen, relatief hoge treksterkte.

Bestelnr.	Ø mm	Spoel gewicht in kg	Type spoel
196338705	0.80	2.00	D-200 Plastic
196338706	1.00	2.00	D-200 Plastic
196338707	1.20	2.00	D-200 Plastic
196338708	0.80	6.00	K-305 Plastic
196338709	1.00	7.00	K-305 Plastic
196338710	1.20	7.00	K-305 Plastic



MIG-lasdraad Corten

Uiterst gemakkelijk te verlassen draad met uitstekende laseigenschappen. Wereldwijd hoge kwaliteit met gecontroleerde gietvorm en helix voor half- en of halfautomatische toepassingen. Lasbaar met Co₂ en menggas. Door de toevoeging van 0.5% koper biedt deze legering uitstekende weersbestendige eigenschappen.

Bestelnr.	Ø mm	Spoel gewicht in kg	Type spoel
196739651	0.80	5.00	D-200
196730401	1.00	5.00	D-200
196734570	0.80	15.00	BS-300
196724196	1.00	15.00	BS-300



MIG-lasdraad WK CARROST

Sterk verbeterde MIG-lasdraad voor het verbinden van dun of gegalvaniseerd plaatstaal met extreem goede laseigenschappen, veelal toegepast bij autoherstelbedrijven. De draad is verbronsd voor een uitstekende stroomoverdracht en een subliem draadtransport.

Bestelnr.	Ø mm	Spoel gewicht in kg	Wikkeling	Type spoel
195205946	0.60	5.00	Normaal	D-200 Plastic
195205962	0.80	5.00	Normaal	D-200 Plastic
195205951	0.60	15.00	Normaal	D-300 Plastic
195205975	0.80	15.00	Normaal	D-300 Plastic

MIG-lasdraad WK CUSI-3

De CuSi-3 lasdraad is een goed alternatief voor het lassen van gegalvaniseerde plaat. Lassen van dunne staalplaten en of verzinkte platen in de automobiellindustrie en voor de bekleding van CuMn, CuSiMn en CuZn legeringen. Geschikt voor de bekleding van gietijzer en de on- en laaggelegerde staalsoorten. De ideale lasdraad voor garage- en autoschadebedrijven!



Bestelnr.	Ø mm	Spoel gewicht in kg	Wikkeling	Type spoel
196505966	0.80	5.00	Normaal	D-200 Plastic
196506001	1.00	5.00	Normaal	D-200 Plastic
196505982	0.80	15.00	Normaal	D-300 Plastic
196506016	1.00	15.00	Normaal	D-300 Plastic

MIG-lasdraad Fluxcore

Gevulde lasdraad voor koolstof en koolstof-mangaan staal. Voor lassen in de buitenlucht, indien beschermgas niet eenvoudig toe te passen of mogelijk is. Minder gevoelig voor oude en roestige basismaterialen.

Bestelnr.	195557403	Bestelnr.	195557369
Mig-Lasdraad	INETUB BA71TGS	Mig-Lasdraad	INETUB BA71TGS
Diameter	0.9 mm	Diameter	0.9 mm
Spoel gewicht	0.9 kg	Spoel gewicht	4.5 kg
Type spoel	D-100 Plastic	Type spoel	D-200 Plastic
Prijs per kg		Prijs per kg	



MIG-oplasdraad MA-600

MA-600 is een opasdraad die te gebruiken is voor toepassingen met harde oppervlakten waar slijtvastheid vereist is zoals bij graafbakken of schroefvijzels.

Bestelnr.	196748267
Diameter	1.20 mm
Spoel gewicht	15.00 kg
Type spoel	BS-300
Prijs per kg	

MIG-lasdraad Kobelco Familiarc DW-A50

Rutiel gevulde lasdraad voor ongelegeerd staal en 490MPa hoge sterktestaal. Geschikt voor stompe- en hoeklassen, in alle lasposities, inclusief verticaal neergaand. Uitstekende loopeigenschappen, mooi lasuiterlijk.

Bestelnr.	Ø (mm)	Spoel gewicht (kg)
195645391	1.20	5.00
195645392	1.20	15.00
195648091	1.60	15.00

Lasposities:



Chemische samenstelling

C	Si	Mn	P	S
0.05	0.48	1.22	0.013	0.009



Andere types gevulde lasdraden op aanvraag.

MIG-lasdraad Kobelco Familiarc MX-A100

Metaalpoeder gevulde lasdraad voor ongelegeerd staal en 490 MPa hoge sterktestaal. Geschikt voor stompe- en hoeklassen. De lasdraad wordt toegepast onder de hand en in horizontaal-verticale posities. De lasdraad werkt met een zeer stabiele, vloeiende boog, wat zorgt voor zeer weinig spatvorming en een diepe penetratie.

Bestelnr.	Ø (mm)	Spoel gewicht (kg)
195645396	1.20	5.00
195645397	1.20	15.00
195645597	1.40	15.00

Lasposities:



Chemische samenstelling

C	Si	Mn	P	S
0.05	0.63	1.58	0.017	0.011

Lasstaaf Brons met poedermantel

Lasbrons voor het solderen van staal, gietijzer, koper en koperlegeringen. Bijzonder geschikt voor dunne plaat in de autoschade-werkplaatsen.

Ø 2.0 mm, 1.25 kg in koper
Bestelnr. 197705057

Ø 3.0 mm, 1.25 kg in koper
Bestelnr. 197705085



MIG-lasdraad WK RVS 308-LSI

RVS MIG-lasdraad geschikt voor het lassen van staalsoorten met een laag koolstofgehalte. Perfecte stabiliteit en dun vloeibaar vanwege hoger Si-gehalte.

Bestelnr.	Ø (mm)	Spoel gewicht (kg)	Type spoel
196105964	0.80	5.00	D-200 Plastic
196106003	1.00	5.00	D-200 Plastic
196130712	0.80	15.00	D-300 Plastic
196138700	1.00	15.00	D-300 Plastic

MIG-lasdraad WK RVS 309-LSI

RVS MIG-lasdraad geschikt voor het lassen van corrosie- en hittebestendige CrNi staalsoorten en CrNi-staal aan on- en laaggelegerde staalsoorten. Hittebestendig tot ca. 1100°C.

Bestelnr.	Ø (mm)	Spoel gewicht (kg)	Type spoel
196105971	0.80	5.00	D-200 Plastic
196104889	1.00	5.00	D-200 Plastic
196131294	1.20	5.00	D-200 Plastic
196138703	0.80	15.00	D-300 Plastic
196138704	1.00	15.00	D-300 Plastic

MIG-lasdraad WK RVS 316-LSI

RVS MIG-lasdraad met laag koolstofgehalte voor austenitisch CrNiMo-staalsoorten voor bedrijfstemperaturen tot 350°C. Zeer hoge weerstand tegen interkristallijne corrosie.

Bestelnr.	Ø (mm)	Spoel gewicht (kg)	Type spoel
196105947	0.60	5.00	D-200 Plastic
196105963	0.80	5.00	D-200 Plastic
196106002	1.00	5.00	D-200 Plastic
196133773	1.20	5.00	D-200 Plastic
196138701	0.80	15.00	D-300 Plastic
196138702	1.00	15.00	D-300 Plastic

Vraag naar de Weldkar lastoevoegmaterialen brochure voor uitgebreide productinformatie, zoals:

- Te verlassen staalsoorten
- Technische specificaties
- Lasposities



Lasstaaf WK RVS 308-LSI

RVS TIG-lasdraad geschikt voor het lassen van staalsoorten met een laag koolstofgehalte. Perfecte stabiliteit en dun vloeibaar vanwege hoger Si-gehalte.

Bestelnr.	Ø (mm)	Lengte mm	Koker gewicht in kg
197305038	1.00	1000	5.00
197338738	1.20	1000	5.00
197338739	1.60	1000	5.00
197338740	2.00	1000	5.00
197338741	2.40	1000	5.00

Lasstaaf WK RVS 309-LSI

RVS TIG-lasdraad geschikt voor het lassen van corrosie- en hittebestendige CrNi-staalsoorten en CrNi-staal aan on- en laaggelegeerde staalsoorten. Hittebestendig tot ca. 1100°C.

Bestelnr.	Ø (mm)	Lengte mm	Koker gewicht in kg
197338742	1.60	1000	5.00
197338743	2.00	1000	5.00

Lasstaaf WK RVS 316-LSI

RVS TIG-lasdraad met laag koolstofgehalte voor austenitisch CrNiMo-staalsoorten voor bedrijfstemperaturen tot 350°C. Zeer hoge weerstand tegen interkristallijne corrosie.

Bestelnr.	Ø (mm)	Lengte mm	Koker gewicht in kg
197338744	1.20	1000	5.00
197338745	1.60	1000	5.00
197338746	2.00	1000	5.00
197338747	2.40	1000	5.00
197338748	3.20	1000	5.00

Lasstaaf WK G-1 VERKOPERD

De verkoperde lasstaaf G-1 is een universele lasstaaf voor het autogeen lassen van algemeen constructiewerk in ongelegeerd en laaggelegeerd staal. De G-1 lasstaaf geeft een zeer zuivere en goed aangevloeide las en is daardoor ook zeer goed toepasbaar voor gebruik in de auto-industrie.

Bestelnr.	Ø (mm)	Lengte mm	Koker gewicht in kg
197438729	1.60	1000	5.00
197438731	2.00	1000	5.00
197438732	2.50	1000	5.00
197438733	3.00	1000	5.00

Lasstaaf WK TIG 100

Universeel toepasbare TIG-lasdraad geschikt voor ongelegeerde en fijnkorrel staalsoorten tot 420 N/mm² reksgrens. Gebruikt voor het lassen van tanks, bruggen, machines, voertuigen en in de scheepsbouw. Eenvoudig te verlassen onder argon.

Bestelnr.	Ø (mm)	Lengte mm	Koker gewicht in kg
197438734	1.60	1000	5.00
197438735	2.00	1000	5.00
197438736	2.40	1000	5.00
197438737	3.00	1000	5.00

Lasstaaf WK ALMG-5

TIG-lasdraad voor het lassen van magnesiumgelegeerde typen met maximaal 5% Mg. Dit type is ook geschikt voor het lassen van verschillende aluminiumlegeringen onderling. Uitstekende lasbaarheid en goede draaddoorvoereigenschappen, relatief hoge treksterkte.

Bestelnr.	Ø (mm)	Lengte mm	Koker gewicht in kg
197238749	1.60	1000	2.50
197238750	2.00	1000	2.50
197238751	2.40	1000	2.50
197238752	3.20	1000	2.50

Lasstaaf WK ALSI-5

TIG-lasdraad voor het lassen van aluminium met maximaal 2% legeringselementen en voor gietstukken met maximaal 7% Si. Uitmuntende vloeieigenschappen met een diepe inbranding. Aanbevolen als de voorkeur uitgaat naar een goed uitzienend resultaat boven goede mechanische eigenschappen en corrosiebestendigheid. Het lassen van AlMg-legeringen met meer dan 3% Mg wordt niet aangeraden vanwege het risico op scheuren.

Bestelnr.	Ø (mm)	Lengte mm	Koker gewicht in kg
197228690	2.00	1000	2.50
197228686	2.40	1000	2.50

MIG en TIG lastoortsen



De TIG Lastoortsen van Weldkar zijn leverbaar in een gas- of watergekoelde uitvoering, ze zijn uitgerust met een ergonomische handgreep die eveneens toelaat talrijke schakel- en regelmodules in te bouwen.



De Mig Lastoortsen van Weldkar bieden een totaal concept in design, vorm en functionaliteit. De ergonomie creëert een groter gevoel van controle, het design en het kogelgewricht garanderen een optimaal gebruikskomfort in alle lasposities.

Door sterke schommelingen in de grondstoffen kunnen prijzen sterk fluctueren. Bezoek de website voor de actuele prijzen.

LAS *Speelers* 2023

Gemak dient de lasser...

Met een Cobot aan zijn zijde hoeft de lasser zich niet meer druk te maken over repeterend laswerk. De Cobot neemt dit volledig uit handen, waardoor de lasser zich kan richten op het specialistische laswerk.

- Werkt samen met de lasser
- Eenvoudig te programmeren
- Lage investering
- Geen onderhoud aan de arm
- Mobiel en multifunctioneel

De 6 assen maken het mogelijk om in elke gewenste positie te komen, hierdoor kunnen ook rotaties gemaakt worden.

Model	WK12
Gewicht	33.3 kg
Max. draaglast	12 kg
Max. bereik	1300 mm
Herhalingsnauwkeurigheid +/-	0.1 mm
Aantal vrijheidsgraden	6 assen

Simpel

Je hoeft geen programmeur te zijn om met de cobot te kunnen werken. Binnen enkele uren is de basis al onder de knie.

Veilig

De cobot voldoet aan de laatste veiligheidseisen voor de collaboratieve robots.



Passend op elk
MIG lasapparaat



Cobot WK12

Uw vakhandelaar:

IMPORTEUR:

LASKAR
las- en snijtechniek
info@laskar.nl • www.laskar.nl